

Projekt

z dnia 20 maja 2026 r.

Zatwierdzony przez

**UCHWAŁA NR
RADY MIASTA PŁOCKA**

z dnia 2026 r.

w sprawie uzgodnienia projektu realizacji inwestycji celu publicznego pn.: „Modernizacja linii kablowych 30 kV zasilających stację GPR-W przy ujęciu wody nad Wisłą” na dz. o nr ewid. 34, 35/1, 37, 36, 38/2, 2/16, 4/5 w obr. nr 8 (Śródmieście) oraz na dz. o nr ewid. 119, 120/1, 120/2, 121, 122 w obr. nr 3 (Maszewo) na terenie Zespołu Przyrodniczo – Krajobrazowego Jaru Rzeki Brzeźnicy.

Na podstawie art. 7 ust. 1 pkt 1 oraz art. 18 ust. 2 pkt 15 ustawy z dnia 8 marca 1990 roku o samorządzie gminnym (Dz. U. z 2025 r. poz. 1153 ze zm.) oraz art. 44 ust. 1, i art. 45 ust. 2 pkt 2 ustawy z dnia 16 kwietnia 2004 r. o ochronie przyrody (Dz. U. z 2026 r., poz. 13 ze zm.) w związku z uchwałą Nr 524/XXX/2017 Rady Miasta Płocka z dnia 28 marca 2017 roku w sprawie Zespołu Przyrodniczo- Krajobrazowego Jaru Rzeki Brzeźnicy w Płocku uchwała się, co następuje:

§ 1. 1. Uzgadnia się realizację inwestycji celu publicznego pn.: „Modernizacja linii kablowych 30 kV zasilających stację GPR-W przy ujęciu wody nad Wisłą” dokonywaną na dz. o nr ewid. 34, 35/1, 37, 36, 38/2, 2/16, 4/5 w obr. nr 8 (Śródmieście) oraz na dz. o nr ewid. 119, 120/1, 120/2, 121, 122 w obr. nr 3 (Maszewo), z uwagi na fakt jej realizacji na wskazanych działkach wchodzących w skład "Zespołu Przyrodniczo - Krajobrazowego Jaru Rzeki Brzeźnicy" ustanowionego uchwałą nr 524/XXX/2017 Rady Miasta Płocka z dnia 28 marca 2017 r. w sprawie Zespołu Przyrodniczo-Krajobrazowego Jaru Rzeki Brzeźnicy w Płocku.

2. Stwierdza się, iż dla przedmiotowej inwestycji celu publicznego w zakresie dotyczącym części działek wchodzących w skład "Zespołu Przyrodniczo - Krajobrazowego Jaru Rzeki Brzeźnicy" brak jest rozwiązań alternatywnych, co wynika z zakresu i specyfiki prowadzonych prac. Planowane roboty obejmują, między innymi wykonanie wykopu otwartego, realizowanego zarówno mechanicznie, jak i ręcznie. Zastosowanie tej technologii jest niezbędne ze względu na:

- 1) konieczność demontażu starej infrastruktury, w tym zdegradowanych kabli pochodzących z lat 90., dla trwałości i bezpieczeństwa nowej instalacji. Wykonanie wykopu otwartego jest jednym sposobem na fizyczną eliminację starej infrastruktury z gruntu i przygotowanie podłoża pod nowe systemy;
- 2) ułożenie wiązek kablowych w układzie 3 kabli na fazę dla każdej linii. Poprawność parametrów elektromagnetycznych wymaga zachowania ścisłej symetrii i równoległego prowadzenia kabli. Metoda przewiertowa nie pozwala na precyzyjne ułożenie kabli wewnątrz otworu w sposób gwarantujący spełnienie tych rygorystycznych wymogów technicznych;
- 3) występowanie dużego zagęszczenia istniejących linii średniego napięcia (SN). Technologia przewiertu nie daje pełnej gwarancji zachowania wymaganych normatywnie odległości izolacyjnych pomiędzy nowymi a istniejącymi kablami 30kV, co jest kluczowe dla bezpiecznej eksploatacji;
- 4) brak możliwości pełnej, centymetrowej kontroli nad trajektorią głowicy wierzącej w tak gęstej infrastrukturze. Istnieje krytyczne ryzyko przewiercenia, naruszenia struktury lub przegrzania czynnych linii znajdujących się pod napięciem, co mogłoby doprowadzić do awarii systemowej zakładu;
- 5) wykonania zadania dwuetapowo (wymiana jednej linii, a po jej uruchomieniu – drugiej,) w celu zachowania ciągłości zasilenia. Prace wymagają wyznaczenia tymczasowego pasa montażowego, co jest niezbędne dla bezpiecznej pracy maszyn, składowania materiałów oraz sprawnego przeprowadzenia demontażu i montażu nowych linii.

3. Na działkach o nr ewid. 34, 35/1, 37, 36, 38/2, 2/16, 4/5 w obr. nr 8 (Śródmieście) oraz na dz. o nr ewid. 119, 120/1, 120/2, 121, 122 w obr. nr 3 (Maszewo), wchodzących w skład formy ochrony przyrody – Zespołu Przyrodniczo – Krajobrazowego Jaru Rzeki Brzeźnicy, określa się pas montażowy o szerokości 15,65 m w tym: pas o szerokości 0,65 m przeznaczony pod wykop na planowanej trasie kabli objęty wycinką, bufor 5 m po jego obu stronach objęty wycinką (za wyjątkiem drzew cennych wskazanych do zabezpieczenia) i dodatkowe 2,5 m po obu stronach, gdzie wskazane są drzewa do zabezpieczenia. W związku z planowaną wycinką drzew nakłada się obowiązek wykonania nasadzeń zastępczych z gatunków rodzimych na terenie Zespołu Przyrodniczo – Krajobrazowego Jaru Rzeki Brzeźnicy. W pasie o którym mowa powyżej wyznaczona została droga technologiczna, która umożliwi wykonanie prac budowlanych i również zapewni drogę dla ruchu maszyn i pojazdów wykorzystywanych do transportu materiałów.

4. W ramach uzgodnienia, na czas realizacji inwestycji celu publicznego, w obrębie pasa montażowego, o którym mowa ust.3, przestają obowiązywać następujące zakazy, pod warunkiem zachowania zasad określonych w ust. 5:

- 1) niszczenia, uszkodzenia lub przekształcania obszaru;
- 2) wykonywania prac ziemnych trwale zniekształcających rzeźbę terenu, z wyjątkiem prac związanych z zabezpieczeniem przeciwpowodziowym albo budową, odbudową, utrzymywaniem, remontem lub naprawą urządzeń wodnych;
- 3) uszkodzenia i zanieczyszczenia gleby;
- 4) dokonywania zmian stosunków wodnych, jeśli zmiany te nie służą ochronie przyrody albo racjonalnej gospodarce rolnej, leśnej, wodnej lub rybackiej;
- 5) likwidowania, zasypywania i przekształcania naturalnych zbiorników wodnych, starorzeczy oraz obszarów wodno-błotnych;
- 6) zmiany sposobu użytkowania ziemi;
- 7) wydobywania do celów gospodarczych skał, w tym torfu;
- 8) umyślnego zabijania dziko występujących zwierząt, niszczenia nor, legowisk zwierzęcych oraz tarlisk i złożonej ikry, z wyjątkiem amatorskiego połowu ryb oraz czynności związanych z racjonalną gospodarką rolną, leśną, rybacką i łowiecką.

5. Uzgadnia się, odstępowania od zakazów wymienione w ust. 4 pod warunkiem zachowania następujących zasad realizacji inwestycji celu publicznego:

- 1) geodezyjnego wyznaczenia w terenie i odpowiednio oznakowanego pasa montażowego o szerokości około 15,65 m o którym mowa w § 1 ust. 3;
- 2) wycinkę drzew i krzewów prowadzić poza sezonem lęgowym ptaków, tj. w terminie od 16 października do końca lutego lub innym terminie pod nadzorem ornitologa;
- 3) wszelkie prace w zasięgu oddziaływania na istniejącą zieleń wykonywać pod bieżącym nadzorem uprawnionego inspektora nadzoru terenów zieleni;
- 4) wyznaczyć SOD (Strefy Ochrony Drzew) w stosunku do drzew nieprzeznaczonych do usunięcia i odpowiednio je oznakować;
- 5) materiały i surowce, w tym stal i ciężkie elementy konstrukcyjne składować poza SOD, w sposób uniemożliwiający przedostanie się zanieczyszczeń do gruntu i wód ;
- 6) przed rozpoczęciem robót budowlanych odpowiednio i skutecznie zabezpieczyć drzewa nieprzeznaczone do usunięcia;
- 7) prace budowlane prowadzić zgodnie ze sztuką budowlaną, przy czym w przypadku zajścia konieczności wykonywania prac w strefie SOD, prowadzić je z zachowaniem szczególnych środków bezpieczeństwa i ze szczególną ostrożnością oraz pod warunkiem nadzorowania ich pod kątem ochrony zieleni, przez osobę, o której mowa pkt.3;
- 8) niedopuszczalna jest, z uwagi na unikalny charakter rzeźby terenu formy ochrony przyrody, zmiana ukształtowania terenu, w szczególności zmiana krawędzi jaru i przesuwania go poprzez zasypywanie jaru masami ziemi powstałymi podczas prowadzenia wykopu;

- 9) urobek z wykopów wykonywanych wzdłuż trasy kablowej należy składować w sposób uporządkowany, wyłącznie w miejscach wskazanych w dokumentacji projektowej, zgodnie z załącznikiem nr 2 do niniejszej uchwały, z zachowaniem wymagań bezpieczeństwa oraz przepisów obowiązujących w zakresie robót ziemnych.
- 10) po zakończeniu budowy uporządkowania terenu, odbudowania pierwotnej rzeźby terenu, przywracając go do stanu pierwotnego użytkowania, a w przypadku zanieczyszczenia gleby jakimikolwiek substancjami do usunięcia zanieczyszczeń;
- 11) ewentualne uszkodzenia rowów odbudować i doprowadzić do stanu sprzed inwestycji;
- 12) wyznaczyć drogi technologiczne, po których będą poruszały się maszyny oraz pracownicy, a także miejsca parkowania i zawracania pojazdów, w celu ochrony gruntu i znajdujących się w nim korzeni przed nadmiernym zagęszczeniem;
- 13) stosować sprawny technicznie sprzęt i urządzenia;
- 14) naprawy sprzętu prowadzić w bazach transportowych, poza zapleczem budowy, na terenie uszczelnionym i zabezpieczonym przed potencjalnym zanieczyszczeniem, poza terenem objętym formą ochrony przyrody;
- 15) w przypadku stwierdzenia konieczności odwodnienia dna wykopów, czas odwodnienia ograniczyć do minimum; ograniczyć wpływ ww. prac do terenu działki inwestycyjnej; wody z odwodnienia odprowadzić zgodnie z obowiązującymi przepisami, w sposób niepowodujący zalewania terenów sąsiednich, a w szczególności kierunku i natężenia odpływu wód ze szkodą dla gruntów sąsiednich;
- 16) prace ziemne prowadzić w sposób nienaruszający stosunków gruntowo – wodnych, a w szczególności ograniczyć ingerencję w warstwy wodonośne;
- 17) powstające na etapie realizacji przedsięwzięcia niezanieczyszczone wody opadowe i roztopowe z terenu przedmiotowej inwestycji odprowadzać powierzchniowo do gruntu w sposób niepowodujący zalewania terenów sąsiednich oraz nie zmieniając stanu wody na gruncie, w szczególności kierunku i natężenia odpływu wód opadowych ze szkodą dla gruntów sąsiednich;

6. O terminie rozpoczęcia i zakończenia robót należy powiadomić Prezydenta Miasta Płocka.

§ 2. Opis techniczny inwestycji oraz przebieg trasy kabli na terenie miasta Płock pn. „Modernizacja linii kablowych 30 kV zasilających stację GPR-W przy ujęciu wody nad Wisłą” przedstawiono w załączniku nr 1 do niniejszej uchwały.

§ 3. Przebieg inwestycji na terenie miasta Płock, w tym przez obszar formy ochrony przyrody - Zespołu Przyrodniczo - Krajobrazowego Jaru Rzeki Brzeźnicy, przedstawiono w operacie dendrologicznym i projekcie ochrony zieleni sporządzonych na potrzeby inwestycji pn. „Modernizacja linii kablowych 30 kV zasilających stację GPR-W przy ujęciu wody nad Wisłą”, stanowiących załącznik nr 2 do niniejszej uchwały. Załącznik nr 2 składa się z:

- 1) inwentaryzacji dendrologicznej oraz wykaz drzew i krzewów przeznaczonych do usunięcia ,
- 2) mapy z lokalizacją zinwentaryzowanych drzew, krzewów i podrostów oraz projekt ochrony zieleni w skali 1:500 (arkusze nr 1-4),
- 3) wykazu nasadzeń zastępczych w formie tabelarycznej.

§ 4. Oświadczenie techniczne o braku możliwości zastosowania rozwiązań alternatywnych inwestycji pn. „Modernizacja linii kablowych 30 kV zasilających stację GPR-W przy ujęciu wody nad Wisłą” wraz z opisem i celem inwestycji przedstawiono w załączniku nr 3 do niniejszej uchwały.

§ 5. Uzasadnienie kwalifikacji przedsięwzięcia pn: „Modernizacja linii kablowych 30 kV zasilających stację GPR-W przy ujęciu wody nad Wisłą” jako inwestycji celu publicznego przedstawiono w załączniku nr 4 do niniejszej uchwały.

§ 6. Wykonanie uchwały powierza się Prezydentowi Miasta Płocka.

§ 7. Uchwała wchodzi w życie po upływie 14 dni od dnia ogłoszenia w Dzienniku Urzędowym Województwa Mazowieckiego.

Przewodniczący Rady Miasta
Płocka

Artur Jaroszewski

**PREZYDENT
Miasta Płocka**

Artur Jaroszewski
Artur Jaroszewski

wz. Zastępcy Prezydenta Miasta
ds. Komunalnych

**ZASTĘPCA PREZYDENTA
MIASTA PŁOCKA**

Lukasz Jankowski
Lukasz Jankowski

ADWOKAT

DYREKTOR
Wydziału Kształtowania Środowiska

Joanna Tomaszewska-Bielkowska
Joanna Tomaszewska-Bielkowska

Id: 8B5D5878-501F-4651-8710-53637D7B50EF. Projekt

Honorata Witowska-Szosceł
Honorata Witowska-Szosceł

**UZASADNIENIE DO
UCHWAŁA NR RADY MIASTA PŁOCKA
z dnia 2026 r.**

**w sprawie uzgodnienia projektu realizacji inwestycji celu publicznego pn.: „Modernizacja linii kablowych 30 kV zasilających stację GPR-W przy ujęciu wody nad Wisłą” na dz. o nr ewid. 34, 35/1, 37, 36, 38/2, 2/16, 4/5 w obr. nr 8 (Śródmieście) oraz na dz. o nr ewid. 119, 120/1, 120/2, 121, 122 w obr. nr 3 (Maszewo)
na terenie Zespołu Przyrodniczo – Krajobrazowego Jaru Rzeki Brzeźnicy.**

Podstawę prawną podjęcia uchwały stanowią przepisy ustawy z dnia 8 marca 1990 r. o samorządzie gminnym, przepisy szczególne regulujące realizację inwestycji celu publicznego i ochronę środowiska oraz uchwała nr 524/XXX/2017 Rady Miasta Płocka z dnia 28 marca 2017 r. w sprawie Zespołu Przyrodniczo-Krajobrazowego Jaru Rzeki Brzeźnicy w Płocku.

Inwestycja pn. „**Modernizacja linii kablowych 30 kV zasilających stację GPR-W przy ujęciu wody nad Wisłą**” będzie polegała na remoncie dwóch istniejących doziemnych przyłączeniowych linii kablowych średniego napięcia wraz z kablami sterowniczymi i światłowodowymi. Przedmiotowa inwestycja jest bezpośrednio związana z obecnie trwającą wymianą kolektorów K2 ujęcia wody nad Wisłą do Zakładu Produkcyjnego Orlen S.A. Istniejące kable 30 kV eksploatowane są od 1990 r. w tym czasie uległy awarii aż 77 razy, średnio kilka razy w roku. Zły stan techniczny istniejących kabli oraz częstotliwość awarii nie gwarantują bezpieczeństwa procesowego. Brak zasilania pompowni wody nad Wisłą może całkowicie unieruchomić istniejące i nowo budowane instalacje produkcyjne Zakładu Produkcyjnego Orlen S.A. w Płocku.

W związku z powyższym przewiduje się wymianę istniejących linii zasilających stację GPR-W na nowe. Podjęcie niniejszej uchwały jest niezbędne dla umożliwienia realizacji inwestycji o znaczeniu strategicznym, zapewniającej ciągłość dostaw wody oraz funkcjonowanie infrastruktury przemysłowej. Planowana inwestycja stanowi realizację celu publicznego o charakterze ponadlokalnym. Zakres prac obejmuje wykonanie wykopów, usunięcie dotychczasowych kabli oraz ułożenie nowych linii kablowych 30 kV wraz z infrastrukturą towarzyszącą tj. kablami sterowniczymi i światłowodowymi. Ze względu na konieczność zachowania ciągłości zasilania prace muszą być wykonane metodą odkrywkową, umożliwiającą etapową wymianę instalacji. W pierwszej kolejności zostanie wymieniona jedna linia zasilająca. Po jej uruchomieniu możliwa będzie wymiana drugiej linii. Wykop jest niezbędny do usunięcia starych kabli oraz zapewnienia trwałości i bezpieczeństwa nowej instalacji. Z uwagi na technologię wykonania prac metodą wykopu otwartego oraz konieczność realizacji poszczególnych etapów bezpośrednio na miejscu, brak jest możliwości zastosowania metod bezinwazyjnych, takich jak przewiert czy przecisk. Analiza możliwych rozwiązań wykazała brak realnych wariantów alternatywnych pozwalających na realizację inwestycji przy zachowaniu wymaganych parametrów technicznych oraz bezpieczeństwa eksploatacji.

Na potrzeby wykonania prac budowlanych przyjęto, że szerokość pasa technologicznego będzie wynosiła 15,65 m. w tym: pas o szerokość 0,65 m przeznaczony pod wykop na planowanej trasie kabli objęty wycinką, bufor 5 m po obu jego stronach objęty wycinką (z wyjątkiem drzew cennych wskazanych do zabezpieczenia) oraz dodatkowe 2,5 m po obu stronach w miejscach, w których wskazano drzewa do zabezpieczenia. Pozostałe drzewa i krzewy poza pasem technologicznym znajdują się w odległości pozwalającej na zachowanie ich w dobrej kondycji poprzez wprowadzenie odpowiednich zabezpieczeń. Na wskazanym terenie zinwentaryzowano łącznie 360 drzew, z których bezpośrednia kolizja z inwestycją i wymaga wycinki 192 szt. Zgodnie z zarządzeniem nr 2765/2021 Prezydenta Miasta Płocka należy dokonać nasadzeń w liczbie 263 szt. drzew, a dodatkowo, z tytułu wycinki skupisk podrostu i zadrzewień, doliczono 20 szt. drzew, co łącznie daje 283 szt. drzew do nasadzenia w Zespole Przyrodniczo-Krajobrazowym Jaru Rzeki Brzeźnicy. Planowane działania zostały ograniczone do niezbędnego minimum, a przewidziane

nasadzenia kompensacyjne zrekompensują straty w zieleni.

Przedmiotowa inwestycja została pozytywnie zaopiniowana na posiedzeniu Zespołu w dniu 1 kwietnia 2026 r. do spraw gospodarowania zielenią w procesie inwestycyjnym zgodnie z Zarządzeniem Nr 2738/2021 Prezydenta Miasta Płocka z dnia 14 października 2021 r. w sprawie ustalenia zasad ochrony zieleni przy planowaniu i realizacji inwestycji miejskich oraz powołania Zespołu ds. gospodarowania zielenią w procesie inwestycyjnym (tekst jednolity w Zarządzeniu Prezydenta Miasta Płocka Nr 4268/2023 z dnia 30 maja 2023 r.). Realizacja inwestycji przyczyni się do zwiększenia bezpieczeństwa infrastruktury krytycznej oraz zapewni ciągłość funkcjonowania zakładów przemysłowych, co ma istotne znaczenie dla lokalnej gospodarki i rynku pracy.

W związku z powyższym oraz mając na uwadze § 4 ust. 2 uchwałą nr 524/XXX/2017 Rady Miasta Płocka z dnia 28 marca 2017 r. w sprawie Zespołu Przyrodniczo-Krajobrazowego Jaru Rzeki Brzeźnicy w Płocku przed rozpoczęciem planowanej inwestycji celu publicznego w przypadku braku rozwiązań alternatywnych, konieczne jest uprzednie uzgodnienie z Radą Miasta Płocka.

Realizacja inwestycji finansowana będzie ze środków inwestora i nie obciąża budżetu Miasta Płocka.

Uchwałą uzgodniono z Płocką Radą Działalności Pożytku Publicznego.

DYREKTOR
Wydziału Kształtowania Środowiska
Joanna Tomaszewska-Bielkowska

Załącznik nr 1 do uchwały nr
Rady Miasta Płocka z
dnia.....

OPIS TECHNICZNY INWESTYCJI

REMONT LINII KABLOWYCH 30 kV ZASILAJĄCYCH STACJĘ GPR-W
ZLOKALIZOWANĄ PRZY UJĘCIU WODY NAD WISŁĄ

Płock, 11.2025

1. DANE OGÓLNE	3
2. LOKALIZACJA	4
3. STAN FORMALNO-PRAWNY	7
4. OPIS PRAC REMONTOWYCH	7

1. DANE OGÓLNE.

NAZWA INWESTYCJI: Remont linii kablowych 30 kV zasilających stację GPR-W zlokalizowaną przy ujęciu wody nad Wisłą

RODZAJ INWESTYCJI: **REMONT LINII KABLOWYCH 30kV**

OBRĘB: KOMBINAT, MASZEWO, ŚRÓDMIEŚCIE

INWESTOR: ORLEN S.A., ul. Chemików 7, 09-411 Płock

ZAKRES PRAC: Wymiana linii kablowych 30 kV relacji: GPZ-1 30 kV - stacja 30/6 kV GPR-W (transformator 30/6 kV Tr1) wraz ze światłowodami – zasilanie 1.

Wymiana linii kablowych 30 kV relacji: GPZ-2 30 kV - stacja 30/6 kV GPR-W (transformator 30/6 kV Tr3) wraz ze światłowodami – zasilanie 2.

Linie kablowe 30 kV stanowią przyłącza dla stacji 30/6 kV GPR-W – ujęcie wody nad Wisłą.

Charakterystyka układu elektroenergetycznego rejonu stacji GPR-W

Stacja GPR-W jest jednym z Głównych Punktów Rozdzielczych Zakładu Produkcyjnego ORLEN w Płocku. Zlokalizowana jest poza terenem zakładu, nad brzegiem Wisły. Zasilana jest z niej instalacja ujęcia wody dla zakładu. Stacja GPR-W zasilana jest dwoma przyłączami - liniami kablowymi 30 kV (2 x 3 x HAKnY 1 x 185 mm²) i jednym przyłączem – linią napowietrzną 30 kV (3 x AFL-6 70 mm²), wyprowadzonymi z pól odpiływowych rozdzielni 30 kV stacji GPZ1 i GPZ2.

Sieć rozdzielcza 30 kV ORLEN pracuje z uziemionym przez rezystor punktem zerowym. Wielkość wymuszonego prądu ziemnozwarciowego w sieci 30 kV przy zwarciu metalicznym wynosi 1000 A. Przy stacji GPR-W ustawione są 3 transformatory 30/6 kV o mocy 6,3 MVA każdy. Rozdzielnia 6 kV stacji GPR-W jest rozdzielnią 18-polową, 2-poziomową; 2-systemową, wolnostojącą ze sprzęgłem podłużnym systemu podstawowego; z izolacją powietrzną. Sieć rozdzielcza 6 kV stacji GPR-W pracuje z izolowanym punktem zerowym.

Remont układu elektroenergetycznego – uzasadnienie

Istniejące kable 30 kV eksploatowane są od 1990 r. *Żyła robocza oraz izolacja PVC kabla jest wykonana w technologii powodującej dużą awaryjność kabli i nie jest zgodna z obecnym standardem dot. linii kablowych w Orlen. Technologia PVC z lat 70-80 charakteryzowała się niską kulturą techniczną wykonania. Istniejące kable ulegały awarii 77 razy, a średnio awaria występuje kilka razy w roku.*

. W miejsce uszkodzonych odcinków wstawione zostały fragmenty nowych kabli. Zły stan techniczny istniejących kabli oraz częstość występujących awarii nie gwarantuje bezpieczeństwa

procesowego, brak zasilania pompowni wody nad Wisłą może całkowicie unieruchomić instalacje produkcyjne Orlen

S.A. Sytuacja z awaryjnością przedmiotowych kabli może się w najbliższym czasie jeszcze pogorszyć w związku z większym obciążeniem sieci elektroenergetycznej spowodowanej zwiększonym zapotrzebowaniem na wodę dla Zakładu ORLEN ze względu na budowę kompleksu Olefin 3 i PRP. Kable 30 kV zasilające stację GPR-W powinny zostać wymienione do czasu uruchomienia ww. instalacji.

2. LOKALIZACJA

Trasa istniejących kabli 30 kV zlokalizowana jest w Płocku w województwie mazowieckim i przebiega przez tereny zamknięte Orlen S.A., tereny gminy Miasto Płock (obwód Śródmieście, Maszewo oraz Kombinat). Pomiędzy ulicą Dobrzyńską a Kazimierza Wielkiego trasa linii kablowych przebiega przez Zespół Przyrodniczo-Krajobrazowy Jaru Rzeki Brzeźnicy.

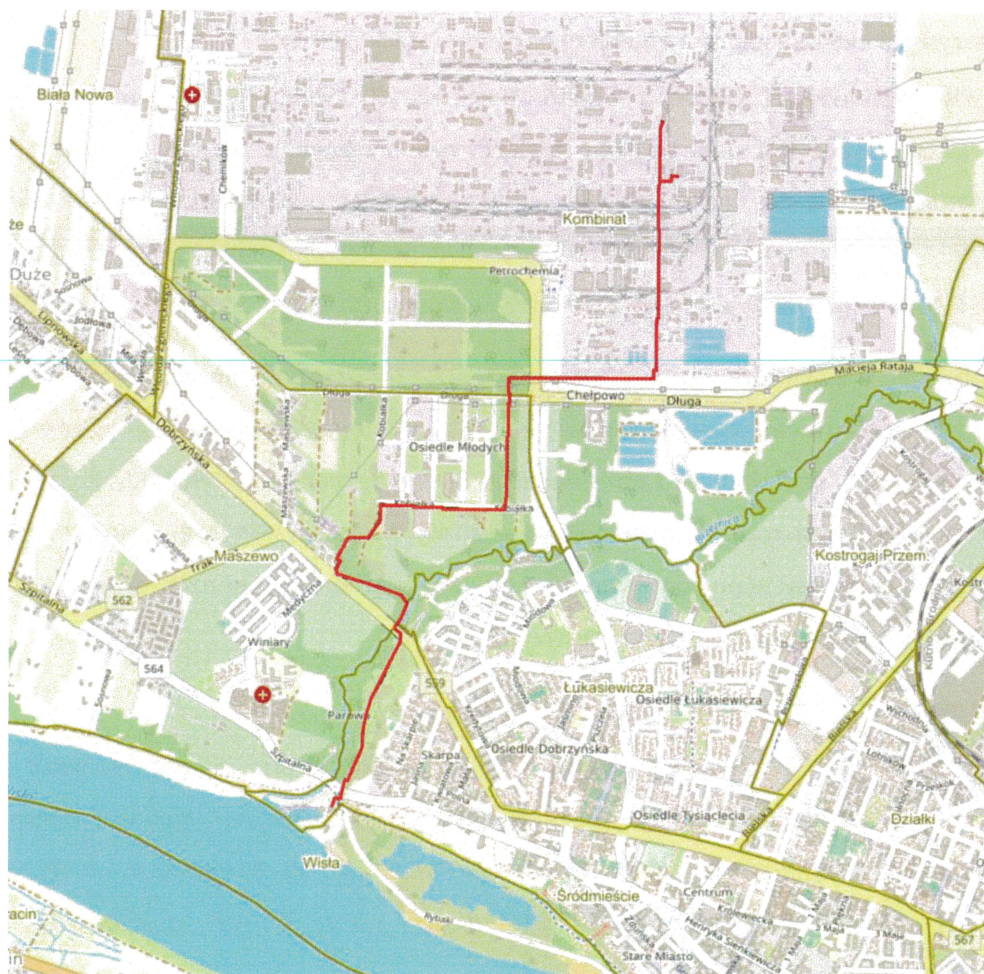

Trasa kabli 30 kV będzie przebiegała przez tereny: gminy Miasto Płock (obwód Śródmieście, Maszewo oraz Kombinat) w tym przez tereny zamknięte Orlen S.A.

Trasa kabli na swojej trasie będzie krzyżowała:

- drogi (m.in.: Parowa, Kazimierza Wielkiego, Dobrzyńska, Kobiałka, Długa, Łukasiewicza)
- rzekę Brzeznica (most dolny w ciągu drogi wojewódzkiej nr 559 – ulica Dobrzyńska),
- rurociągi wodne (m.in. woD1000 i WoD1400 - w budowie),
- rurociągi gazowe,
- kanalizację deszczową (m.in. kd1200),
- elektroenergetyczne linie kablowe SN i nn
- elektroenergetyczne linie napowietrzne SN i nn

Poniżej zestawienie działek przez które przebiegają linie kablowe 30kV

Lp.	Nr działki	Gmina Płock, Obwód	Własność / użytkowanie
1	20/13	Kombinat	ORLEN S.A.
2	20/24	Kombinat	ORLEN S.A.
3	20/67	Kombinat	ORLEN S.A.
4	20/68	Kombinat	ORLEN S.A.
5	20/94	Kombinat	ORLEN S.A.
6	53/1	Kombinat	ORLEN S.A.
7	19	Kombinat	Urząd Miasta Płocka
8	51/11	Kombinat	ORLEN S.A.
9	51/13	Kombinat	ORLEN S.A.
10	89/1	Maszewo	Polski Park Przemysłowo-Technologiczny S.A.
11	88/15	Maszewo	Polski Park Przemysłowo-Technologiczny S.A.
13	110	Maszewo	Gmina Miasto Płock
14	113	Maszewo	Własność prywatna
15	112	Maszewo	Własność prywatna
16	111	Maszewo	Własność prywatna
17	108/1	Maszewo	Gmina Miasto Płock
18	108/2	Maszewo	Firma / Własność prywatna
19	107	Maszewo	Firma / Własność prywatna
20	106/1	Maszewo	Wojewódzki Zarząd Polskiego Związku Działkowców

21	105	Maszewo	Własność prywatna
22	104	Maszewo	Gmina Miasto Płock
23	103	Maszewo	Własność prywatna
24	102/3	Maszewo	Firma / Własność prywatna
25	102/2	Maszewo	Firma / Własność prywatna
26	102/1	Maszewo	Własność prywatna
Lp.	Nr działki	Gmina Płock, Obręb	Własność / użytkowanie
27	102/4	Maszewo	Własność prywatna
28	100	Maszewo	Gmina Miasto Płock
29	99/5	Maszewo	Gmina Miasto Płock
30	98	Maszewo	Gmina Miasto Płock
31	123	Maszewo	Gmina Miasto Płock
32	122	Maszewo	Gmina Miasto Płock
33	120/1	Maszewo	Polski Związek Działkowców Okręgowy Zarząd Mazowiecki w Warszawie
34	121	Maszewo	Gmina Miasto Płock
35	120/2	Maszewo	Województwo Mazowieckie
36	119	Maszewo	Województwo Mazowieckie
37	4/5	Śródmieście	Województwo Mazowieckie
38	2/16	Śródmieście	Gmina Miasto Płock
39	37	Śródmieście	Gmina Miasto Płock
40	38/2	Śródmieście	Gmina Miasto Płock
41	36	Śródmieście	Gmina Miasto Płock
42	35/1	Śródmieście	Gmina Miasto Płock
43	35/2	Śródmieście	Województwo Mazowieckie
44	379/2	Śródmieście	Urząd Miasta Płocka
45	379/6	Śródmieście	Województwo Mazowieckie
46	378/12	Śródmieście	Województwo Mazowieckie
47	381/3	Śródmieście	Gmina Miasto Płock
48	378/16	Śródmieście	Województwo Mazowieckie
49	378/23	Śródmieście	Województwo Mazowieckie
50	378/24	Śródmieście	ORLEN S.A.

51	378/18	Śródmieście	ORLEN S.A.
----	--------	-------------	------------

3. STAN FORMALNO-PRAWNY

Przedmiotem planowanych prac jest remont istniejących linii kablowych, polegający na wymianie przewodów elektroenergetycznych w istniejącym śladzie trasy (1:1), bez zmiany parametrów technicznych, lokalizacji oraz sposobu użytkowania instalacji i może być traktowana jako:

- **przebudowa przyłącza** co zgodnie z art. 29 ust. 4 pkt 1b ustawy Prawo Budowlane (Dz. U. 1994 Nr 89 poz. 414 z późniejszymi zmianami) nie wymaga decyzji o pozwoleniu na budowę oraz zgłoszenia, lub
- **remont przyłącza** co zgodnie z art. 29 ust. 4 pkt 2b ustawy Prawo Budowlane (Dz. U. 1994 Nr 89 poz. 414 z późniejszymi zmianami) nie wymaga pozwolenia na budowę i nie wymaga zgłoszenia.

Decyzję dotyczącą wariantu postępowania podejmuje Wykonawca (Projektant) po uzgodnieniu ze służbami Zamawiającego.

4. OPIS PRAC REMONTOWYCH

Układanie linii kablowych 30 kV

W ramach tego zadania zostaną ułożone kable 30 kV dla zasilania transformatora 30/6 kV Tr1 i 30/6 kV Tr3 po trasie istniejących, czynnych kabli 30 kV. Dla potrzeb sygnalizacji oraz komunikacji, wzdłuż każdej linii zasilającej 30 kV zostanie ułożony kabel światłowodowy jednomodowy 24J wraz z wtórnikami rezerwowym. Układanie linii kablowych 30 kV, gdzie zostaną wymienione obie linie kablowe po trasie czynnych kabli zostanie przeprowadzone etapowo.

W pierwszym etapie zostanie ułożony kabel jednej linii kablowej w sąsiedztwie czynnych kabli drugiej linii kablowej. W drugim etapie zostanie ułożony kabel drugiej linii kablowej w sąsiedztwie czynnych nowych kabli 30 kV. Zgodnie z założeniami nowe linie kablowe zostaną ułożone w torze skrajnych istniejących linii kablowych.

Obie istniejące linie kablowe 30 kV składają się z dwóch wiązek kablowych (2 kable na fazę). Tego typu prace są standardem w Orlen, gdzie występuje bardzo duże zagęszczenie sieci kablowej SN. Podczas przebudowy będzie zapewniona ciągłość zasilania stacji GPR-W. Ze względu na fakt, iż istniejące trasy linii kablowych 30 kV przebiegają przez tereny mało uczęszczane i dostępne,

zostaną zapewnione odpowiednie środki zapobiegające ewentualnej kradzieży lub uszkodzeniu linii kablowych 30 kV.

Rys. 1

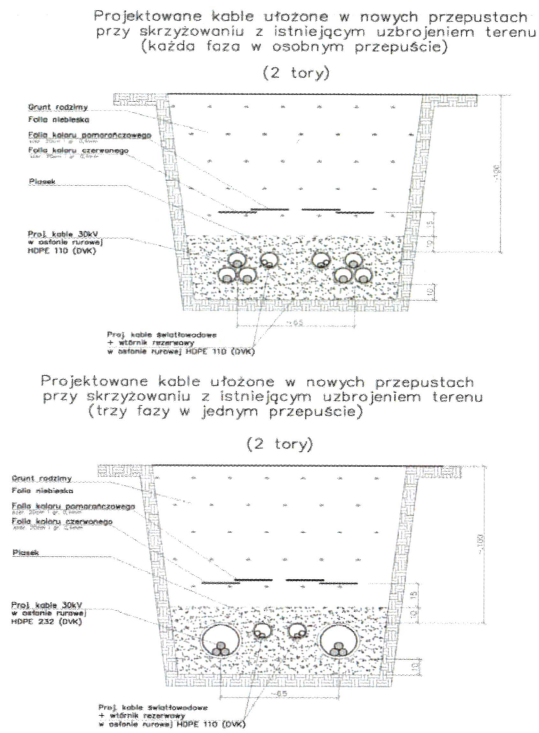

Rys. 2

□ Kable światłowodowe

Dla realizacji funkcji sterowania, sygnalizacji oraz zabezpieczeniowych pomiędzy stacją 30/6 kV

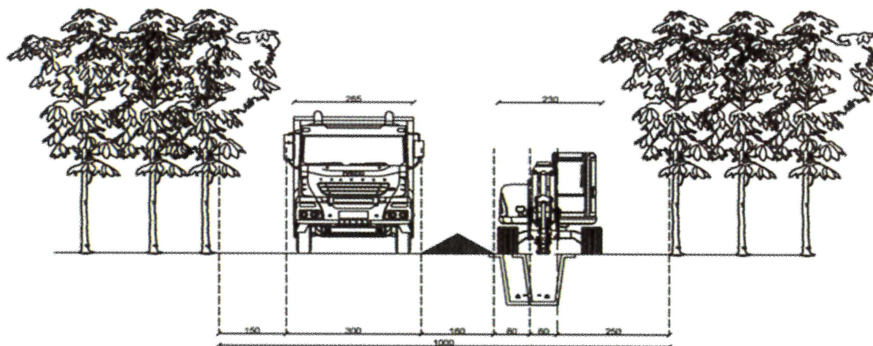

GPR-W a rozdzielnią 30 kV GPZ-1 i GPZ-2 zostaną wymienione 2 kable światłowodowe.

Zastosowane będą kable światłowodowe jednomodowe typu ZW-(NW)OTKtsd 24 J.

Kable światłowodowe będą prowadzone w ziemi równoległe z kablami 30 kV. Kable światłowodowe zostaną ułożone zgodnie z obowiązującymi przepisami, zaleceniami przepisów projektowania i budowy linii kablowych. Kable światłowodowe zostaną ułożone w kanalizacji wtórnej RHDPE 32/2,9 (rurociągu osłonowym), która stanowi dodatkową ochronę mechaniczną kabli optotelekomunikacyjnych oraz umożliwia zaciąganie lub wymianę uszkodzonych kabli. Odcinki rurociągu połączone zostaną złączkami skręcanyymi MO 32.

Kable światłowodowe na skrzyżowaniach z drogami oraz uzbrojeniem podziemnym zostaną ułożone w istniejących przepustach ochronnych .

Kable światłowodowe zostaną zaopatrzone w trwałe oznaczniki (jak dla kabli 30 kV) dodatkowo z napisem „kabel światłowodowy”. W budynku GPZ-1, GPZ-2 oraz GPR-W kable światłowodowe zostaną poprowadzone do przetwornic światłowodowych poprzez skrzynki zapasu (ok. 10 m zapasu kabla).

□ System DTS

W celu monitoringu wzdłużnego temperatury projektowanych linii kablowych 30 kV zasilających stację GPR-W zastosowany zostanie system DTS zabudowany w budynku rozdzielni 30 kV GPZ-1 oraz w budynku GPZ-2.

Opracował:

inż. Maciej Weresiński
upr. bud. do projektowania w specj.
instalacyjnych w telekomunikacji
przewodowej wraz z infrastrukturą
towarzystwającą przez pomieszczenia
Nr decyzji: L.443/99/U



**Operat dendrologiczny i projekt ochrony zieleni na
potrzeby projektu**

**„Modernizacja linii kablowych 30 kV zasilających stację
GPR-W przy ujęciu wody nad Wisłą”**

**w obrębie Zespołu Przyrodniczo-Krajobrazowego Jaru
Rzeki Brzeźnicy**

zgodnie z załącznikiem nr 2 do Zarządzenia Nr 4268/23 Prezydenta Miasta Płocka z dnia 30 maja 2023r.
w sprawie: zmiany zarządzenia nr 2738/2021 Prezydenta Miasta Płocka z dnia 14 października 2021 r. w
sprawie ustalenia zasad ochrony zieleni przy planowaniu i realizacji inwestycji miejskich oraz powołania
Zespołu do spraw gospodarowania zielenią w procesie inwestycyjnym oraz wprowadzenia tekstu
jednolitego.

Luty 2026 r.

Wykonawca: **EMSTG Tomasz Grabowski**
ul. płk. Kazimierza Drewnowskiego 5/7
05-131 Zegrze

Zamawiający: **ORLEN Spółka**
Akcyjna ul. Chemików 7
09-411 Płock

Zespół sporządzający mgr Tomasz Grabowski
opracowanie: mgr inż. Monika Kamińska mgr inż.
Małgorzata Bukrym-Witkowska
mgr inż. Jagna Słomka

TOMASZ
GRABOWSKI

Monika Kamińska

Małgorzata Bukrym - Witkowska
Jagna

Spis treści

1. Przedmiot i zakres opracowania.....	4
2. Charakterystyka i zagospodarowanie terenu.....	5
3. Metodyka opracowania	5
4. Wyniki inwentaryzacji, przewidywany wpływ planowanej inwestycji na drzewa i krzewy oraz zalecenia.....	7
5. Standardy ochrony drzew na placu budowy	8
6. Nasadzenia zastępcze	14
7. Akty prawa oraz literatura.....	15

Załączniki do opracowania:

Załącznik nr 1. Inwentaryzacja dendrologiczna oraz wykaz drzew i krzewów do usunięcia

Załącznik nr 2. Mapy z lokalizacją zinwentaryzowanych drzew, krzewów i podrostu oraz projekt ochrony zieleni

Załącznik nr 3. Nasadzenia zastępcze

1. Przedmiot i zakres opracowania

Celem niniejszego opracowania jest przedstawienie operatu dendrologicznego oraz projektu ochrony zieleni, która znajduje się w obszarze prac budowlanych na działkach ewidencyjnych należących do miasta Płock dla przedsięwzięcia polegającego na modernizacji linii kablowych 30 kV zasilających stację GPR-W na odcinku pomiędzy Zakładem Produkcyjnym Orlen w Płocku a pompownią wody surowej nad Wisłą przy ul. Parowa w Płocku, w obrębie Zespołu PrzyrodniczoKrajobrazowego Jar Rzeki Brzeźnicy.

Opracowanie zawiera opis metody wykonywania prac i środków bezpieczeństwa w celu zachowania zastanych drzew, i krzewów w jak najlepszej kondycji, z uwzględnieniem uwarunkowań zagospodarowania terenu.

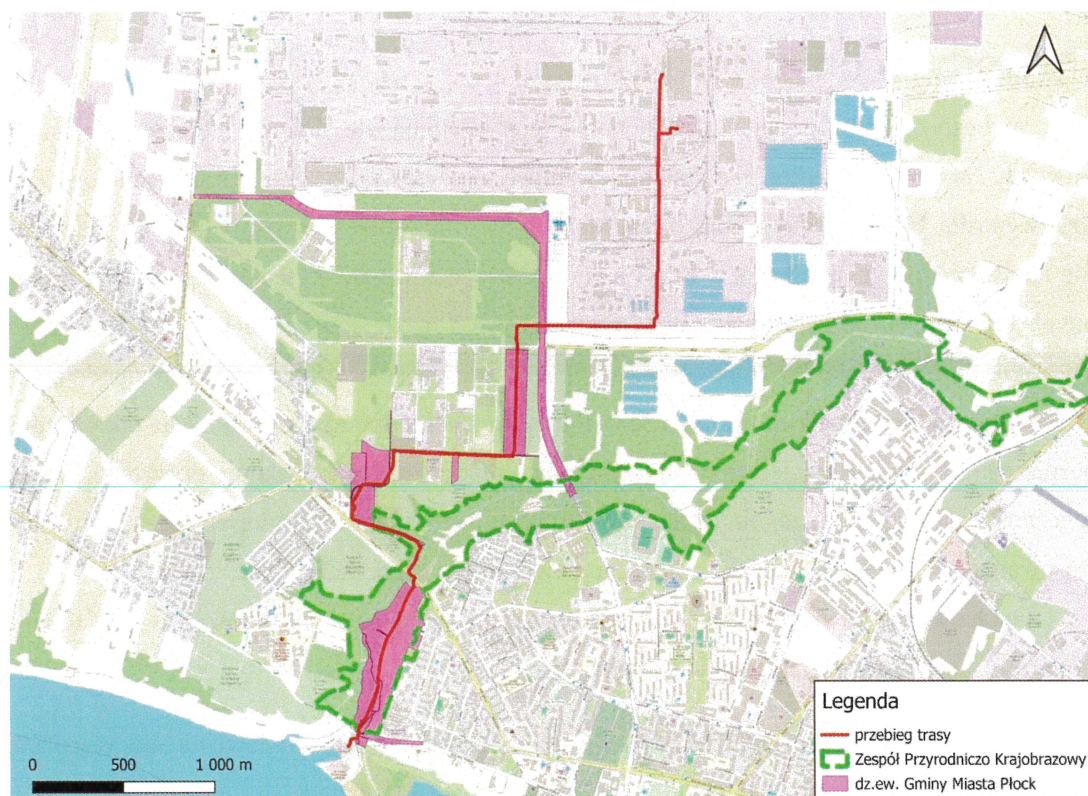

Rys. 1. Lokalizacja inwestycji w odniesieniu do miasta Płock i ZPK Jar Rzeki Brzeźnicy.

Zakres opracowania został określony na podstawie koncepcji technicznej projektu i uwzględnia wszystkie obiekty, które mogą zostać zagrożone poprzez realizację inwestycji. Wskazania operatu dendrologicznego wynikają z analizy przewidywanych kolizji realizacji przedsięwzięcia (na podstawie dokumentacji projektowej) z drzewami i krzewami z uwzględnieniem wszystkich ich

części: korzeni, pni i koron. Analiza kolizji służy opracowaniu wytycznych na potrzeby minimalizowania kolizji inwestycji z drzewami i krzewami.

2. Charakterystyka i zagospodarowanie terenu

Badany obszar w części południowej (działki z obrębu Śródmieście nr 34, 35/1, 37, 36, 38/2, 2/16, 4/5 oraz z obrębu Maszewo nr 119, 120/1, 120/2, 121 i 122) znajduje się w granicach Zespołu Przyrodniczo-Krajobrazowego Jar Rzeki Brzeźnicy, który obecnie służy mieszkańcom jako niezagospodarowany teren parkowy, wykorzystywany w celach rekreacyjnych. Na terenie objętym opracowaniem nie występują drzewa chronione.

3. Metodyka opracowania

W bezpośrednim zasięgu prac budowlanych znajdują się drzewa ujęte w załącznikach mapowych. Na potrzeby wykonania prac budowlanych przyjęto, że szerokość pasa technologicznego będzie wynosiła 15,65 m, w tym: pas o szerokości 0,65 m przeznaczony pod wykop na planowanej trasie kabli objęty wycinką, bufor 5 m po jego obu stronach objęty wycinką (za wyjątkiem drzew cennych wskazanych do zabezpieczenia) i dodatkowe 2,5 m po obu stronach, gdzie wskazane są drzewa do zabezpieczenia. Pozostałe drzewa i krzewy poza pasem technologicznym znajdują się w odległości pozwalającej na zachowanie ich w dobrej kondycji poprzez wprowadzenie odpowiednich zabezpieczeń. Z uwagi na technologię wykonania prac w formie wykopu otwartego, a także konieczność realizacji poszczególnych etapów instalacji bezpośrednio na miejscu nie ma możliwości zastosowania form bezinwazyjnych w postaci przewiertu czy też przecisku.

Opracowanie inwentaryzacji zieleni zostało sporządzone dwuetapowo – w toku prac terenowych, a następnie w trakcie prac kameralnych.

W styczniu oraz czerwcu 2025 r. zostały przeprowadzone prace terenowe na obszarze planowej inwestycji, celem zebrania wszystkich informacji niezbędnych do sporządzenia ekspertyzy oraz projektu ochrony zieleni. W terenie dokonano pomiarów bezpośrednich obwodu pni drzew na wysokości 5 cm i 130 cm przy użyciu taśmy mierniczej. Dodatkowo, określono wysokość drzew przy użyciu dalmierza laserowego Nikon Forestry Pro II. Oględziny drzew przeprowadzono przy świetle dziennym, w stałych warunkach atmosferycznych, niewpływających na ocenę stanu drzew.

Inwentaryzacją objęte zostały wszystkie drzewa, krzewy oraz podrost drzew w zakresie stanowiącym pas o szerokości 5 m po obu stronach istniejącej podziemnej linii kablowej, której przebieg

oznaczony został w terenie przez Inwestora. Ponadto dokonano inwentaryzacji zieleni w zakresie stanowiącym pas o szerokości 7,5 m po obu stronach linii kablowej na potrzeby wskazania zieleni, której zabezpieczenie jest konieczne na czas prowadzenia robót ziemnych.

Po fazie gromadzenia danych w terenie, przystąpiono do opracowania kameralnego, które miało na celu uprządkowanie zgromadzonych danych oraz sporządzenie zestawienia tabelarycznego drzew, krzewów oraz skupisk podrostu objętych inwentaryzacją.

Na potrzeby niniejszej ekspertyzy przyjęto, iż podrost stanowi zieleń obejmującą młode pokolenie drzew pochodzących z samosiewu, nie poddawane zabiegom pielęgnacyjnym, których obwód pnia na 5 cm wysokości mieści się w granicach nieprzekraczających 40 cm, w związku z czym nie osiągnęły wymiarów klasyfikujących je do uzyskania decyzji administracyjnej na ich usunięcie.

Zinwentaryzowaną zieleń opisano w formie tabelarycznej z uwzględnieniem następujących parametrów:

- numery drzew, krzewów oraz skupisk podrostu,
- nazwy polskie i łacińskie drzew i krzewów,
- parametry drzew – obwód pnia mierzony na 5 cm i 130 cm od ziemi, ilość pni, wysokość, szerokość (średnica) korony,
- powierzchnia krzewów i podrostu,
- istotne uwagi,
- stan zdrowotny. Przy opisie stanu zdrowotnego zastosowano następującą skalę:
 - 1 - Dobry – drzewo/krzew w stanie dobrym, ewentualnie nieznaczna defoliacja lub ślady po dawnych uszkodzeniach pnia lub gałęzi, niewpływających obecnie na żywotność drzewa;
 - 2 - Średni – drzewo/krzew w stanie średnim, obecne nieznaczne uszkodzenia pnia lub gałęzi, wyraźne ślady defoliacji, jednakże żywotność drzewa jest wysoka,
 - 3 - Zły – drzewo/krzew obumierające, większość korony objęta defoliacją lub obecne znaczące uszkodzenia pnia/odziomka, wskazaniem do zaklasyfikowania do tej kategorii może być także obecność licznych osobników grzybów saproksylicznych oraz szkodników; drzewo oniewielkiej żywotności, w najbliższym czasie można spodziewać się jego obumarcia lub rozpadu; drzewo/krzew martwy.

4. Wyniki inwentaryzacji, przewidywany wpływ planowanej inwestycji na drzewa i krzewy oraz zalecenia

Na wskazanym terenie zinwentaryzowano łącznie 360 drzew, ok 988 m² krzewów oraz ok 3578,2 m² skupisk podrostu. Wszystkie drzewa zostały ponumerowane indywidualnym numerem porządkowym, w celu łatwiejszej identyfikacji w terenie. Numery zostały naniesione na każde z drzew farbą do znakowania drzew.

Wyniki inwentaryzacji przedstawiono w załączniku nr 1 w wersji elektronicznej edytowalnej w pliku XLSX. Zestawienie tabelaryczne zawiera m.in. informację o lokalizacji drzew, krzewów i podrostu w danym zakresie (zakres 5 m, zakres 7,5 m) z rozróżnieniem na działki ewidencyjne.

Lokalizacja drzew, krzewów oraz podrostu wykazanych w zestawieniu tabelarycznym została przedstawiona na mapach stanowiących załączniki do niniejszego opracowania. W celu zachowania czytelności map, krzewy oraz skupiska podrostu oznaczone zostały w formie jednolitych poligonów, bez rozdzielania na zakresy i działki ewidencyjne. Na mapach przedstawiono również projekt ochrony zieleni – drzewa i krzewy wskazane do wycinki i do zachowania ze strefą zabezpieczenia zieleni. Dla każdego drzewa przeznaczonego do zachowania wyznaczono próg krytyczny uszkodzenia drzewa (obszar wokół drzewa, w którym niedopuszczalna jest jakakolwiek ingerencja w system korzeniowy drzewa, gdyż może to skutkować trwałym uszkodzeniem drzewa i/lub utratą jego stabilności w gruncie), rzut korony drzewa i strefę ochrony drzewa (1 m od granicy rzutu korony).

Inwestycja cechuje się stosunkowo niewielką szkodliwością dla terenów zadrzewionych, przez które jest prowadzona – bezpośrednie oddziaływanie będzie dotyczyło drzew i krzewów w pasie 10,65 m (0,65 m trasy kabla i po 5 m z obu stron), gdzie prowadzone będą wykopy i ruch maszyn – usunięcie, bądź zabezpieczenie przed uszkodzeniem. Długoterminowo, po zakończeniu fazy realizacji pas zostanie pozostawiony do naturalnej regeneracji i nie będzie żadnego istotnego oddziaływania na florę. Zatem przewidywany negatywny wpływ planowanej inwestycji na drzewa i krzewy w fazie realizacji inwestycji będzie dotyczył wycinki. Poniżej podano zalecenia dla liczby drzew, krzewów i podrostu do usunięcia oraz drzew i krzewów do zachowania i zabezpieczenia:

Lp.	Zalecenia	Uzasadnienie	Liczba drzew [szt.]	Powierzchnia krzewów [m ²]	Powierzchnia podrostu [m ²]
1	Wycinka	Bezpośrednia kolizja z inwestycją	192	620,6	3306,5
2	Zachowanie i zabezpieczenie na czas realizacji inwestycji	Drzewo/ krzewy w oddaleniu od inwestycji lub cenne	167	367,1	271,6
3	Pozostałe – brak działania	Leżące drzewa martwe	1	-	-
Razem			360	987,7	3578,2

5. Standardy ochrony drzew na placu budowy

Przed przystąpieniem do prac:

1. Przed rozpoczęciem robót w terenie Wykonawca robót w ramach umowy podpisze Oświadczenie/ deklarację, której wzór pochodzi z Załącznika nr 3 do Zarządzenia Nr 2738/2021 Prezydenta Miasta Płocka z dnia 14 października 2021 r.

2. Pracownicy prowadzący prace na terenie budowy zobowiązani są do zapoznania się z obowiązującym Zarządzeniem Prezydenta Miasta Płocka Nr 2738/2021 z dnia 14 października 2021r. (tekst jednolity w Zarządzeniu Prezydenta Miasta Płocka Nr 4268/2023 z dnia 30 maja 2023r.) w sprawie ustalenia zasad ochrony zieleni przy planowaniu i realizacji inwestycji miejskich oraz powołania Zespołu do spraw gospodarowania zielenią w procesie inwestycyjnym oraz z zapisami zawartymi w przedmiotowym operacie.

3. Wymagane jest ustanowienie nadzoru nad terenami zieleni przez uprawnionego specjalistę. Wszelkie prace w obrębie drzew należy prowadzić pod jego nadzorem. Prowadzenie robót w strefie ochronnej drzewa jest co do zasady niedopuszczalne. Dopuszcza się je wyłącznie w przypadku braku rozwiązań alternatywnych, po uprzednim uzyskaniu zgody nadzoru ochrony zieleni oraz przy zastosowaniu rozwiązań minimalizujących negatywny wpływ na system korzeniowy i kondycję drzewa.

4. Zabezpieczenia zieleni muszą być na bieżąco, regularnie kontrolowane przez inspektora nadzoru terenów zieleni pod względem spełnienia swojej funkcji i w przypadku stwierdzenia nieprawidłowości bezzwłocznie poprawienie.

5. Zakaz zmiany poziomu gruntu w obrębie strefy ochrony drzew – większość drzew posiada system korzeniowy, który pobiera substancje odżywcze z warstwy nawierzchniowej gleby, w której rośnie; warstwa ta sięga do ok 35-40 centymetrów pod poziom gruntu; usuwając glebę z tej warstwy pozbawimy drzewo korzeni zasilających, zmniejszymy stabilność rośliny, a pozostałe korzenie znajdujące się dość płytko łatwo się przesuszają. Usunięcie gleby w obrębie zasadniczej części systemu korzeniowego jest niedopuszczalne, prawie zawsze kończy się obumarciem drzewa. Zakazuje się również nadsypywanie szyjki korzeniowej drzew będących w zasięgu inwestycji;

6. Roboty należy realizować uwzględniając okresy lęgowe ptaków.

7. Przy wykonywaniu zabezpieczeń pni niedopuszczalne jest wbijanie w nie gwoździ.

Następnie kolejnym etapem prac jest wyznaczenie Strefy Ochronnej Drzew tzw. SOD. Strefa ta powinna obejmować min. obszar 1 m od rzutu korony. Po wyznaczeniu SOD należy zamontować tablice z następującymi informacjami: NIE WCHODZIĆ, NIE PRZESUWAĆ OGRODZENIA, NIE SKŁADOWAĆ MATERIAŁÓW, NIE PORUSZAĆ SIE POZA WYZNACZONYMI DROGAMI TECHNOLOGICZNYMI.

W uzasadnionych przypadkach (np. brak możliwości zmiany rozwiązań projektowych, ściśle określone zasięgi koniecznych robót budowlanych, remonty istniejącej infrastruktury, prace rozbiórkowe) dopuszcza się prace w obrębie SOD, pod warunkiem nadzorowania ich w zakresie ochrony zieleni oraz spełnieniu poniższych wymagań: po stwierdzeniu braku korzeni w miejscu prac, po rozpoznaniu rzeczywistego zasięgu systemu korzeniowego wykonanymi ręcznie wykopami odkrywcowymi.

Ponadto wyznaczono strefę zabezpieczenia zieleni – jest to strefa, która obejmuje:

- pas zieleni od 5 m do 7,5 m, który należy wygrodzić - ogrodzenie powinno zostać ustawione liniowo w odległości 5 m od planowanego przebiegu kabla,
- indywidualnie dodane strefy dla drzew do zachowania w buforze 5m, gdzie również należy zastosować wygrodzenie 0,5 m od drzewa lub odeskowanie drzewa.

Wszelkie materiały budowlane wykorzystywane w trakcie budowy, takie jak: cement, kruszywa, paliwa, lepiszcze itp. należy składować co najmniej 5 m od pni drzew. Szczególnie niebezpieczne są

materiały sypkie, wypłukiwane przez deszcze w głąb podłoża. Nie należy dopuścić do składowania stali i ciężkich elementów konstrukcyjnych w strefie korzeniowej, gdyż niekiedy może to prowadzić do zniszczenia korzeni znajdujących się w przy powierzchni. Należy unikać wlewania wody z oczyszczania terenu prac w obrębie strefy korzeniowej drzew.

Proponuje się zastosowanie zabezpieczenia terenów zieleni: panelami metalowymi, ogrodzenie drewniane, z plastikowej siatki (ogrodzeniowo-drogowej, przeciwnieżnej) lub inne spełniające funkcję zabezpieczenia terenu, w celu ochrony gruntu przed wjazdem sprzętu i zagęszczaniem gruntu. Stelaże z siatki metalowej mogą zostać ustawione wokół wyznaczonej SOD i mocowane w gruncie za pomocą metalowych kotew. Można również zastosować ogrodzenie z desek. Deskowanie winno być mocowane za pomocą gwoździ do palików wbitych w grunt i rozmieszczonych co około 1,5m lub nietrwale związane z gruntem na bloczkach betonowych. Ogrodzenie powinno ochraniać zarówno pnie jak i korony drzew.

Próg krytyczny uszkodzenia drzewa to obszar wokół drzewa, w którym niedopuszczalna jest jakakolwiek ingerencja w system korzeniowy drzewa, gdyż może to poskutkować trwałym uszkodzeniem drzewa i/lub utratą jego stabilności w gruncie. Zazwyczaj przyjmuje się, że jest to obszar wokół drzewa (licząc od powierzchni jego pnia) o promieniu równym trzykrotności obwodu jego pnia mierzonego na wysokości 130 cm nad gruntu lub pięciokrotność średnicy.

Kolejnym etapem prac jest wyznaczenie tzw. drogi technologicznej, po której będą poruszały się maszyny oraz pracownicy, a także miejsc parkowania i zawracania pojazdów. Ochrona gruntu i znajdujących się w nim korzeni przed nadmiernym zagęszczeniem jest kluczowa. W celu uniknięcia zagęszczenia gruntu należy wykonać drogę technologiczną tak, aby zapewnić równomierny rozkład punktowo przyłożonych sił nacisku kół (gąsienic) pojazdów na większą powierzchnię, zmniejszając jednostkowy nacisk na jednostkę powierzchni. Należy ograniczyć do minimum zdejmowanie wierzchniej warstwy gruntu pod budowę drogi technologicznej (ograniczanie ryzyka uszkodzeń mechanicznych korzeni) lub ograniczyć wyłącznie do warstwy darni. Droga technologiczna powinna mieć podbudowę z kruszywa łamanego 10cm, lub z warstwy kory 15-30cm lub 10-15cm gruboziarnistego żwiru. Zaleca się użycie piasku lub pospółki, nie może być stabilizowana cementem ani żadnymi środkami chemicznymi. Zaleca się oddzielenie nienaruszonego gruntu rodzimego od konstrukcji drogi technologicznej warstwą geowłókniny celem ograniczenia mieszania się kruszyw z podbudowy drogi z gruntem rodzimym oraz dla łatwiejszego demontażu konstrukcji drogi po zakończeniu prac. Nawierzchnia drogi technologicznej musi być łatwo do demontażu.

Do obowiązków Wykonawcy należy dopilnowanie, aby w zasięgu strefy korzeniowej wszystkich drzew tj. w zasięgu ich koron i w odległości 2 m od obrysu korony nie były sytuowane place składowe i drogi dojazdowe. Jeśli jest to możliwe, na terenie inwestycji należy wyeliminować wszelką komunikację (nawet pieszą) ze strefy systemu korzeniowego drzewa.

Prace budowlane mogą stanowić zagrożenie dla nisko osadzonych konarów i gałęzi. W przypadku wystąpienia w obrębie prac nisko zawieszonych konarów i gałęzi należy je podwiązać.

W przypadku braku możliwości podwiązania gałęzi i konarów dopuszcza się ich profilaktyczne przycięcie. Cięcie konarów na pniu oraz w koronie należy skonsultować z osobą pełniącą obowiązki Nadzoru Dendrologicznego i/lub Nadzór Inspektora Terenu Zielni w celu ustalenia zasięgu oraz metody wykonania pracy. Informacja o cięciu musi zostać zgłoszona z wyprzedzeniem a sam zabieg wykonany przez wykwalifikowaną firmę zajmującą się pielęgnacją drzewostanu.

Pnie drzew zabezpiecza się za pomocą desek, gdzie konieczne jest przestrzeganie następujących zasad: osłonięcie dookoła całej powierzchni pnia do wysokości nasady korony (optymalnie 2–3 m wysokości), zastosowanie pomiędzy powierzchnią pnia a odeskowaniem materiałów amortyzujących ewentualne uderzenia, zalecana jest rura PCV (tzw. peszel) o średnicy minimum 8 cm, grubość desek minimum 2 cm, które nie opierają się na napływach korzeniowych, ciasne i solidne spięcie desek dookoła celem ustabilizowania desek i zabezpieczenia przed ich wypadaniem, aby zapewniać swobodny dostęp powietrza, odeskowanie z odstępami około 1–4 cm (nie powinno być szczelne, aby nie doszło do odparzenia kory oraz ograniczania bytowania organizmów na korze). Drzewo zabezpieczone za pomocą desek nie może mieć obsypanej ziemią szyi korzeniowej. Dolna część każdej deski powinna opierać się na podłożu (i być lekko zagłębiona w ziemi). Jeżeli jest to niemożliwe np. przez nadbiegi korzeniowe, deski należy obsypać ziemią, przymocowanie deskowania do pnia opaskami z drutu okrągłego, miękkiego ocynkowanego lub taśmy stalowej ocynkowanej (nie wolno używać do tego celu gwoździ) - opaski należy stosować w odległości co 40-60 cm od siebie - czyli min. 3 na pniu, podlewanie wodą w ilości ok. 20 dm³ (dziennie) na 1 szt. drzewa w zależności od warunków atmosferycznych oraz wskazań Inspektora Nadzoru przez cały czas trwania robót, przykrycie korzeni matami słomianymi w ilości ok. 4 m² na 1 szt. drzewa, w przypadku wymiany nawierzchni utwardzonych w obrębie rzutu korony i strefie 2m od obrysu korony, nie wolno pozostawiać odkrytej wierzchniej warstwy ziemi, należy natychmiast położyć nową nawierzchnie, lub przykryć glebę matami słomianymi lub wilgotną jutą, należy podwiązać nisko osadzone gałęzie.

Prace ziemne w obrębie korzeni nie powinny odbywać się w okresie wegetacji roślin, a szczególnie w pełni lata. Prace te powinny odbywać się w okresie spoczynku zimowego roślin tj. od listopada do

marca. Jednakże, jeżeli nie ma możliwości realizacji prac w okresie spoczynku roślin należy je prowadzić ze szczególnym uwzględnieniem ochrony systemów korzeniowych.

Ponieważ prace będą realizowane w formie wykopu otwartego i może nastąpić ingerencja w Strefę Ochrony Drzewa (SOD) ok. 1-2 m Wykonawca zobowiązany jest do zachowania szczególnych środków bezpieczeństwa. W strefie SOD prace należy prowadzić ręcznie przy pomocy szpadli i łopat, które nie mogą mieć ostrych krawędzi. Prace mają być wykonywane w jak najkrótszym terminie w celu zminimalizowania stresu dla drzew. Jeżeli zostaną odsłonięte korzenie szkieletowe (stabilizujące drzewo w gruncie) to bezwzględnie należy je zabezpieczyć agrowłókniną (w okresie letnim materiał musi być nasączany wodą (stałe wilgotny), w zimie nie może dojść do przemarznięcia korzeni). Korzeni nie wolno zasypywać ziemią z dna wykopu, gdyż nie ma ona wartości odżywczych, ze względu na brak substancji organicznych. Do zasypiania dołów można wykorzystać tylko wierzchnią warstwę podłoża (do 20 cm). Jest to możliwe tylko w przypadku gdy była ona w prawidłowy sposób składowana (w pryzmach o wys. do 2,5 m). Pozostałą część wykopu uzupełniamy ziemią urodzajną lub kompostem. Możemy wzbogacić ją o preparaty wspomagające regenerację korzeni.

Aby zabezpieczyć ściany wykopu buduje się tymczasowe ściany z desek szczególnie przy dużych wykopach. Ma tu zastosowanie technologia budowlana do zabezpieczenia głębokich wykopów tzw. „ściana berlińska”, ściana szczelna, ściana rozporowa, itp., które zwykle są wystarczające do ochrony korzeni, gdyż zabezpieczają je także przed przesychnieniem. W przypadku ścian budowanych na krawędzi wykopu zaleca się zastosowanie dodatkowej warstwy umożliwiającej regenerację uszkodzonych korzeni (np. z torfu, mieszanki torfowo-piaskowej, ziemi urodzajnej, kompostu). W wykopach liniowych pod układanie sieci uzbrojenia podziemnego należy w miarę możliwości zachować nienaruszone wszystkie korzenie o średnicy powyżej 3 cm, odpowiednio je zabezpieczając przed przesychnieniem lub przemarzaniem np. poprzez obandażowanie agrowłókniną o gramaturze minimum 100 g/m², sieć układać pod korzeniami. W przypadku konieczności usunięcia części korzeni kolidujących z infrastrukturą lub budowlą, cięcia należy wykonać odkażoną piłą ręczną lub sekatorem. Cięcia powinny być gładkie, bez poszarpanych brzegów, o małych średnicach. Nie należy smarować ran po cięciach. Konsekwencjami źle wykonanych cięć są infekcje grzybów pasożytniczych oraz zgnilizna, co wpływa na zwiększenie ryzyka złamania lub wywrócenia się drzewa.

Podstawowe zabiegi pielęgnacyjne roślin w czasie prac budowlanych obejmują: podlewanie w okresach posuchy i suszy, regularne przeglądy stanu zdrowotnego roślin i ich zabezpieczeń przed oddziaływaniem prac budowlanych, z określoną częstotliwością według wskazań Inspektora Nadzoru, korektę i naprawę zabezpieczeń roślin na terenie budowy, odpowiednie zabezpieczanie powstałych podczas budowy ewentualnych uszkodzeń roślin (pod nadzorem dendrologicznym).

Po zakończeniu prac w przypadku wątpliwości co do wpływu budowy na istniejącą zieleni należy opracować ekspertyzę specjalistyczną – określającą wieloaspektowy wpływ budowy na zieleni, w odniesieniu do kondycji drzew i stanu nawierzchni warunków siedliskowych, itp. to osoba nadzorująca określi czy konieczne jest podjęcie działań naprawczych.

Drzewa, które nie są wskazane do usunięcia, a na które planowana do realizacji inwestycja może oddziaływać w sposób bezpośredni lub pośredni zostaną zabezpieczone w następujący sposób:

- drzewa w skupiskach zostaną zabezpieczone za pomocą wygradzeń, jako wygradzenie tymczasowe,
- drzewa pojedyncze zostaną zabezpieczone za pomocą geowłókniny i odeskowane.

Wysokość wygradzeń wynosić będzie 120 i 170 cm w zależności od wysokości podstawy korony drzewa. W razie wystąpienia konieczności usunięcia/przycięcia konarów zabieg należy skonsultować z osobą pełniącą obowiązki Nadzoru Dendrologicznego i/lub Nadzór Inspektora Terenu Zielni w celu ustalenia zasięgu oraz metody wykonania pracy. Wykonanie cięć musi zostać wykonane przez osobę posiadającą odpowiednie doświadczenie.

Prawidłowość zastosowanych rozwiązań dotyczących ochrony zieleni, może podlegać kontroli.

Po zakończeniu zadania inwestycyjnego Wykonawca uporządkuje teren poprzez: demontaż zabezpieczeń roślin, usunięcie wszelkich odpadów i zanieczyszczeń oraz w miejscach wykonania komór (w terenach zieleni) odtworzy trawnik. Teren pod trawnik musi być bezwzględnie oczyszczony z gruzu i zanieczyszczeń oraz odchwaszczony, jedynie w obrębie przejść dla zwierząt należy pozostawić naturalne kamienie (np. w postaci niewielkich skupisk) i głązy narzutowe zgodnie z wytycznymi do ich zagospodarowania. Teren powinien być wyrównany i splantowany. Ziemię urodzajną należy rozkładać na zagęszczonym gruncie. Nie należy mieszać ziemi urodzajnej z gruntem zagęszczonym. Ziemia urodzajna powinna być rozścielona równą warstwą i wymieszana z kompostem, nawozami mineralnymi oraz starannie wyrównana. Grubość warstwy ziemi urodzajnej powinna być zgodna z Dokumentacją Projektową, ale nie mniejsza niż 15 cm.

Przed siewem nasion traw ziemię należy zgrabić. Siew powinien być wykonany w dni bezwietrzne. Termin wysiewu to kwiecień, maj oraz od końca sierpnia do końca września w zależności od warunków atmosferycznych – przy sprzyjających warunkach klimatycznych, określonych powyżej, zakładanie trawnika można wykonywać również w innych okresach zaakceptowanych przez zamawiającego. Nasiona należy wymieszać z wierzchnią warstwą gleby, umieszczając je na głębokości nie większej niż 0,5 cm. Po wysiewie nasion ziemia powinna być wałowana lekkim wałem w celu ostatecznego

wyrównania i stworzenia dobrych warunków dla podsiąkania wody. Mieszanke traw oraz norme wysiewu wg podanego składu. Należy przewidzieć siew podstawowy i przynajmniej jeden obowiązkowy dosiew, przy zastosowaniu tej samej mieszanki traw. W początkowej fazie wzrostu nasion traw należy zaopatrzyć trawnik w wodę. Ziemia urodzajna dostarczana powinna być na bieżąco. Powinna zawierać nie więcej niż 7%, lecz nie mniej niż 2% części organicznych, powinna być wilgotna i pozbawiona kamieni większych niż 4cm oraz wolna od zanieczyszczeń obcych (korzeni, śmieci, zasolenia, itp.). Kryteria, jakim powinna odpowiadać ziemia urodzajna są następujące – optymalny skład granulometryczny:- frakcja ilasta ($d < 20 \mu\text{m}$ - zawartość potasu (K_2O) $> 30 \text{ mg/m}^2$ - kwasowość $\text{pH} \geq 5,5$.

6.Nasadzenia zastępcze

Należy dokonać nasadzeń w ramach kompensacji przyrodniczej wyciętych drzew i krzewów złożonych z gatunków rodzimych, dostosowanych do lokalnych warunków siedliskowych. Nasadzenia zastępcze dokonać zgodnie ze sztuką ogrodniczą, zapewniając przede wszystkim właściwe nawodnienie w początkowej fazie oraz należy prowadzić prace pielęgnacyjne, by zapewnić trwałość tych nasadzeń i ich żywotność, zgodnie z Zarządzeniem nr 2738/21 z dnia 14 października 2021r. oraz zmianami wprowadzonymi zarządzeniem nr 4268/23 Prezydenta Miasta Płocka z dnia 30 maja 2023 r. Proponowane nasadzenia mają na celu zrekomensowanie ingerencji w cenny przyrodniczo obszar ZPK oraz ograniczenie negatywnego wpływu planowanych prac na środowisko. Nasadzenia nie będą kolidować z koronami istniejących drzew, a ich lokalizacja zapewni optymalne warunki wzrostu i prawidłowego rozwoju w perspektywie wieloletniej, z uwzględnieniem wymagań siedliskowych gatunków oraz ich docelowych rozmiarów. Drzewa zostaną objęte kompleksową pielęgnacją powykonawczą, realizowaną na koszt inwestora.

Dokonując wyliczeń według Zarządzenia Nr 2765/2021 Prezydenta Miasta Płocka z dnia 22 października 2021 roku w sprawie nasadzeń zastępczych za usuwanie drzew z terenu Gminy Miasto Płock, sumaryczna opłata środowiskowa za wycinkę 192 drzew, które są w kolizji z planowanym przedsięwzięciem to 422380 zł. Ta kwota podzielona przez 1600 zł to w zaokrągleniu liczba 263. Ponadto za wycinkę ok 1594 m² skupisk podrostu i zadrzewień dodano 20 sztuk drzew. Zatem w ramach kompensacji w Zespole Przyrodniczo – Krajobrazowym Jar Rzeki Brzeźnicy należy nasadzić w sumie 283 sztuk drzew.

Projektowane nasadzenia stanowią gatunki drzew, które występują w opisywanym obszarze oraz zostały wymienione w Zarządzeniu Nr 2765/2021 Prezydenta Miasta Płocka z dnia 22 października

2021 roku w sprawie nasadzeń zastępczych za usuwanie drzew z terenu Gminy Miasto Płock jako rodzime gatunki drzew do nasadzeń zastępczych, a zarazem dobrze przyjmują się jako nasadzenia. Parametry nowych nasadzeń (wg. tabeli III z Zarządzenia Nr 4122/2023 Prezydenta Miasta Płocka z dnia 15 marca 2023 roku w sprawie zmiany Zarządzenia Prezydenta Miasta Płocka Nr 2765/2021 z dnia 22 października 2021 r. dotyczącego nasadzeń zastępczych za usuwanie drzew z terenu Gminy Miasto Płock) dla drzew liściastych mają minimalny obwód 16 cm na wys. 1 m oraz koronę na wysokości 2,20 m - 2,5 m licząc od powierzchni ziemi. Są to gatunki w liczbie:

Gatunek	Liczba szt.
dąb szypułkowy	72
głóg jednoszyjkowy	9
jarząb pospolity	41
jesion wyniosły	6
klon jawor	34
klon polny	73
klon pospolity	48
razem	283

Dla każdego drzewa przypisany jest numer i gatunek, opisane są w tabeli stanowiącej Załącznik nr 5. do niniejszego opracowania oraz przedstawione na mapie na arkuszach nr 1/4, 2/4 oraz 3/4.

Nasadzenia zostaną objęte kompleksową pielęgnacją przez okres co najmniej 3 lat od dnia ich wykonania, realizowaną na koszt inwestora. Ponadto w ramach pielęgnacji zieleni wykonawca powinien być zobowiązany do wymiany roślin obumarłych, skradzionych, zniszczonych lub w złej kondycji zdrowotnej na nowe egzemplarze o nie mniejszych parametrach jak były sadzone, aby zachować trwałość nasadzeń. Po upływie okresu pielęgnacji Wykonawca dokona protokolarnego przekazania posadzonych drzew do dalszego utrzymania do Wydziału Spraw Komunalnych Urzędu Miasta Płocka (WSK).

7. Akty prawa oraz literatura

□ Ustawa z dnia 27 kwietnia 2001 r. Prawo ochrony środowiska (t.j. Dz.U. 2025 poz. 647)

- Art. 74 ust. 1-2 „1. W trakcie przygotowywania i realizacji inwestycji należy zapewnić oszczędne korzystanie z terenu. 2. Wymóg, o którym mowa w ust. 1, uwzględniają w szczególności projektanci oraz organy administracji ustalające warunki zabudowy i zagospodarowania terenu oraz organy administracji właściwe do spraw wywłaszczania nieruchomości

- Art. 75 ust. 1 „W trakcie prac budowlanych inwestor realizujący przedsięwzięcie jest obowiązany uwzględnić ochronę środowiska na obszarze prowadzenia prac, a w szczególności ochronę gleby, zieleni, naturalnego ukształtowania terenu i stosunków wodnych.

- Ustawa z dnia 16 kwietnia 2004 r. o ochronie przyrody (t.j. Dz.U. 2024 poz. 1478)

- Art. 87a. ust. 1-2 „1. Prace ziemne oraz inne prace wykonywane ręcznie, z wykorzystaniem sprzętu mechanicznego lub urządzeń technicznych, wykonywane w obrębie korzeni, pnia lub korony drzewa lub w obrębie korzeni lub pędów krzewu, przeprowadza się w sposób najmniej szkodzący drzewom lub krzewom. 2. Prace w obrębie korony drzewa nie mogą prowadzić do usunięcia gałęzi w wymiarze przekraczającym 30% korony, która rozwinęła się w całym okresie rozwoju drzewa, chyba że mają na celu: 1) usunięcie gałęzi obumarłych lub nadłamanych; 2) utrzymywanie uformowanego kształtu korony drzewa; 3) wykonanie specjalistycznego zabiegu w celu przywróceniu statyki drzewa”.

- Art. 87a. ust. 4-5 4. Usunięcie gałęzi w wymiarze przekraczającym 30% korony, która rozwinęła się w całym okresie rozwoju drzewa, w celu innym niż określony w ust. 2, stanowi uszkodzenie drzewa. 5. Usunięcie gałęzi w wymiarze przekraczającym 50% korony, która rozwinęła się w całym okresie rozwoju drzewa, w celu innym niż określony w ust. 2, stanowi zniszczenie drzewa.

- Art. 88 ust. 1 pkt 3 „Wójt, burmistrz albo prezydent miasta wymierza administracyjną karę pieniężną za zniszczenie drzewa lub krzewu.” (z zastrzeżeniem art. 90 ust.2.)

- Zarządzenie Nr 4268/23 Prezydenta Miasta Płocka z dnia 30 maja 2023r. w sprawie: zmiany zarządzenia nr 2738/2021 Prezydenta Miasta Płocka z dnia 14 października 2021 r. w sprawie ustalenia zasad ochrony zieleni przy planowaniu i realizacji inwestycji miejskich oraz powołania Zespołu do spraw gospodarowania zielenią w procesie inwestycyjnym oraz wprowadzenia tekstu jednolitego.

PREZYDENT
Miasta Płocka
Andrzej Nowakowski

ADWOKAT

Honorata Żółtowska-Szostek

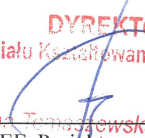
DYREKTOR
Wydziału Kształtowania Środowiska

Joanna Tomaszewska-Bielkowska

wz. Zastępcy Prezydenta Miasta
ds. Komunalnych
ZASTĘPCA PREZYDENTA
MIASTA PŁOCKA

Łukasz Jankowski

Drzewa ZPK

Lp.	Lp. inwest.	Nr drzewa	Nazwa polska	Nazwa łacińska	Obwód obliczeniowy [cm]	Obwód na 5 cm [cm]	Obwód na 130 cm 1 pień - najgrubszy [cm]	Obwód na 130 cm 2 pień [cm]	Obwód na 130 cm 3 pień [cm]	Obwód na 130 cm 4 pień [cm]	Obwód na 130 cm 5 pień [cm]	Obwód na 130 cm 6 pień [cm]	Obwód na 130 cm 7 pień [cm]	Obwód na 130 cm 8 pień [cm]	Prog. krytyczny uszkodzenia drzewa [m]	Wysokość [m]	Numer działki ew.	Obreń ew.	Typ własności	Stan zdrowotny	Uwagi	Zakres	Wymagane pozwolenie na wycinkę	Oplata za wycinkę do 100 cm obwodu na 130 cm za cm ob. na 130 cm	Oplata za wycinkę powyżej 100 cm obwodu na 130 cm za cm ob. na 130 cm	Oplata środowiskowa	Wskazanie
1	6	6	wierzba biała	Salix alba	160	185	160								0	14	35/1	Śródmieście	GMINA - MIASTO PŁOCK	1		bufor 5 m	Tak	12	15	2400	do wycinki
2	7	7	wierzba biała	Salix alba	176	214	176								0	9	35/1	Śródmieście	GMINA - MIASTO PŁOCK	3	Grzyby na pniu. rozłamana	bufor 5 m	Tak	12	15	2640	do wycinki
3	8	8	wierzba biała	Salix alba	107	122	107								0,7	11	36	Śródmieście	GMINA - MIASTO PŁOCK	1		bufor 7,5 m	Tak	12	15	1605	zabezpieczyć na czas budowy
4	9	9	wierzba biała	Salix alba	101	138	101								0,7	15	35/1	Śródmieście	GMINA - MIASTO PŁOCK	1	Budka dla nietoperzy	poza buforem 7,5 m	Tak	12	15	1515	zabezpieczyć na czas budowy
5	10	10	wierzba biała	Salix alba	63	72	63								0,4	14	36	Śródmieście	GMINA - MIASTO PŁOCK	1	Budka dla nietoperzy. Zamierający wierzchołek	bufor 7,5 m	Nie	12	15	0	zabezpieczyć na czas budowy
6	11	11	topola czarna	Populus nigra	53	69	53								0,4	11	36	Śródmieście	GMINA - MIASTO PŁOCK	2		poza buforem 7,5 m	Nie	12	15	0	zabezpieczyć na czas budowy
7	12	12	topola czarna	Populus nigra	144	163	144								1	18	36	Śródmieście	GMINA - MIASTO PŁOCK	1	Stara budka	poza buforem 7,5 m	Tak	12	15	2160	zabezpieczyć na czas budowy
8	13	13	topola czarna	Populus nigra	122	144	122								0,9	19	36	Śródmieście	GMINA - MIASTO PŁOCK	1	Budka dla nietoperzy	bufor 7,5 m	Tak	12	15	1830	zabezpieczyć na czas budowy
9	14	14	wierzba biała	Salix alba	160	170	160								1,1	19	36	Śródmieście	GMINA - MIASTO PŁOCK	1		bufor 5 m	Tak	12	15	2400	zabezpieczyć na czas budowy
10	15	15	topola czarna	Populus nigra	126	132	126								0,9	20	36	Śródmieście	GMINA - MIASTO PŁOCK	1	Budka stara	bufor 5 m	Tak	12	15	1890	zabezpieczyć na czas budowy
11	16	16	śliwa	Prunus sp.	54	66	54								0,4	7	38/2	Śródmieście	GMINA - MIASTO PŁOCK	1		bufor 5 m	Nie	25	30	0	zabezpieczyć na czas budowy
12	17	17	śliwa	Prunus sp.	60	79	44	31							0,3	7	38/2	Śródmieście	GMINA - MIASTO PŁOCK	1	Próchniejące drewno w pniu?	bufor 5 m	Nie	25	30	0	zabezpieczyć na czas budowy
13	18	18	wierzba biała	Salix alba	70	144	70								0	7	38/2	Śródmieście	GMINA - MIASTO PŁOCK	3		bufor 5 m	Tak	12	15	840	do wycinki
14	19	19	klon jesionolistny	Acer negundo	92	132	92								0,6	9	38/2	Śródmieście	GMINA - MIASTO PŁOCK	1		poza buforem 7,5 m	Tak	12	15	1104	zabezpieczyć na czas budowy
15	20	20	wierzba biała	Salix alba	182	176	182								0	21	38/2	Śródmieście	GMINA - MIASTO PŁOCK	1		bufor 5 m	Tak	12	15	2730	do wycinki
16	21	21	topola czarna	Populus nigra	251	264	251								0	23	38/2	Śródmieście	GMINA - MIASTO PŁOCK	1	Duża ilość posuszu 10%. Budka	bufor 5 m	Tak	12	15	3765	do wycinki

17	22	22	głóg jednoszyjkowy	Crataegus monogyna	69	82	69							0	8	38/2	Śródmieście	GMINA - MIASTO PŁOCK	1			bufor 5 m	Tak	170	210	11730	do wycinki
18	23	23	wierzba biała	Salix alba	141	160	141							1	21	38/2	Śródmieście	GMINA - MIASTO PŁOCK	2			bufor 5 m	Tak	12	15	2115	zabezpieczyć na czas budowy
19	24	24	wierzba biała	Salix alba	144	148	144							1	21	38/2	Śródmieście	GMINA - MIASTO PŁOCK	1			bufor 5 m	Tak	12	15	2160	zabezpieczyć na czas budowy

Lp.	Lp. inwent.	Nr drzewa	Nazwa polska	Nazwa łacińska	Obwód obliczeniowy [cm]	Obwód na 5 cm [cm]	Obwód na 130 cm 1 pień - najgrubszy [cm]	Obwód na 130 cm 2 pień [cm]	Obwód na 130 cm 3 pień [cm]	Obwód na 130 cm 4 pień [cm]	Obwód na 130 cm 5 pień [cm]	Obwód na 130 cm 6 pień [cm]	Obwód na 130 cm 7 pień [cm]	Obwód na 130 cm 8 pień [cm]	Próg krytyczny uszkodzenia drzewa [m]	Wysokość [m]	Numer działki ew.	Obręb ew.	Typ własności	Stan zdrowotny	Uwagi	Zakres	Wymagane pozwolenie na wycinkę	Oплата за вырубку до 100 см обvodu на 130 см за см об. на 130 см	Oплата за вырубку powyżej 100 см обvodu на 130 см за см об. на 130 см	Oплата сродовиска	Wskazanie
20	25	25	klon pospolity	Acer platanoides	75	107	75								0,5	11	38/2	Śródmieście	GMINA - MIASTO PŁOCK	1		bufor 7,5 m	Tak	25	30	1875	zabezpieczyć na czas budowy
21	26	26	klon pospolity	Acer platanoides	79	110	79								0,6	13	38/2	Śródmieście	GMINA - MIASTO PŁOCK	1		bufor 7,5 m	Tak	25	30	1975	zabezpieczyć na czas budowy
22	27	27	wierzba biała	Salix alba	119	126	119								0,8	14	38/2	Śródmieście	GMINA - MIASTO PŁOCK	1		bufor 7,5 m	Tak	12	15	1785	zabezpieczyć na czas budowy
23	28	28	robinia akacyjowa	Robinia pseudoacacia	41	66	41								0,3	8	38/2	Śródmieście	GMINA - MIASTO PŁOCK	1		bufor 7,5 m	Tak	12	15	492	zabezpieczyć na czas budowy
24	29	29	robinia akacyjowa	Robinia pseudoacacia	63	69	63								0,4	10	38/2	Śródmieście	GMINA - MIASTO PŁOCK	1		bufor 7,5 m	Tak	12	15	756	zabezpieczyć na czas budowy
25	30	30	robinia akacyjowa	Robinia pseudoacacia	92	126	92								0,6	14	38/2	Śródmieście	GMINA - MIASTO PŁOCK	1	poza buforem 7,5 m	Tak	12	15	1104	zabezpieczyć na czas budowy	
26	31	31	wierzba biała	Salix alba	174	283	174								1,2	21	38/2	Śródmieście	GMINA - MIASTO PŁOCK	3	polamana, wycięte pnie	bufor 7,5 m	Tak	12	15	2610	zabezpieczyć na czas budowy
27	32	32	głóg jednoszyjkowy	Crataegus monogyna	63	94	63								0,4	12	38/2	Śródmieście	GMINA - MIASTO PŁOCK	1		bufor 7,5 m	Tak	170	210	10710	zabezpieczyć na czas budowy
28	33	33	klon pospolity	Acer platanoides	41	53	41								0,3	8	38/2	Śródmieście	GMINA - MIASTO PŁOCK	3		bufor 5 m	Tak	25	30	1025	zabezpieczyć na czas budowy
29	34	34	wierzba biała	Salix alba	173	166	173								1,2	17	38/2	Śródmieście	GMINA - MIASTO PŁOCK	2		bufor 5 m	Tak	12	15	2595	zabezpieczyć na czas budowy
30	35	35	wierzba biała	Salix alba	79	107	79								0,6	7	38/2	Śródmieście	GMINA - MIASTO PŁOCK	3	polamane	bufor 5 m	Tak	12	15	948	zabezpieczyć na czas budowy
31	36	36	klon jesionolistny	Acer negundo	41	113	41								0,3	12	38/2	Śródmieście	GMINA - MIASTO PŁOCK	1		bufor 5 m	Tak	12	15	492	zabezpieczyć na czas budowy

32	37	37	klon jesionolistny	Acer negundo	70	144	70								0,5	16	38/2	Śródmieście	GMINA - MIASTO PŁOCK	1	Gniazdo	bufor 5 m	Tak	12	15	840	zabezpieczy ć na czas budowy
33	38	38	klon jesionolistny	Acer negundo	76	210	76								0,5	16	38/2	Śródmieście	GMINA - MIASTO PŁOCK	1		bufor 5 m	Tak	12	15	912	zabezpieczy ć na czas budowy
34	39	39	wierzba biała	Salix alba	218	236	218								1,5	16	38/2	Śródmieście	GMINA - MIASTO PŁOCK	1	Gniazdo pozostałość	poza buforem 7,5 m	Tak	12	15	3270	zabezpieczy ć na czas budowy
35	40	40	głóg jednoszyjkowy	Crataegus monogyna	47	141	47								0	8	2/16	Śródmieście	GMINA - MIASTO PŁOCK	1		bufor 5 m	Tak	170	210	7990	do wycinki
36	41	41	głóg jednoszyjkowy	Crataegus monogyna	60	97	60								0	7	2/16	Śródmieście	GMINA - MIASTO PŁOCK	1		bufor 5 m	Tak	170	210	10200	do wycinki
37	42	42	wierzba biała	Salix alba	78	79	56	22	22						0	9	2/16	Śródmieście	GMINA - MIASTO PŁOCK	2		bufor 5 m	Nie	12	15	0	do wycinki
38	43	43	klon jesionolistny	Acer negundo	91	107	91								0,6	11	2/16	Śródmieście	GMINA - MIASTO PŁOCK	1		bufor 5 m	Tak	12	15	1092	zabezpieczy ć na czas budowy

Lp.	Lp. inwest.	Nr drzewa	Nazwa polska	Nazwa łacińska	Obwód obliczeniowy [cm]	Obwód na 5 cm [cm]	Obwód na 130 cm 1 pień - najgrubszy [cm]	Obwód na 130 cm 2 pień [cm]	Obwód na 130 cm 3 pień [cm]	Obwód na 130 cm 4 pień [cm]	Obwód na 130 cm 5 pień [cm]	Obwód na 130 cm 6 pień [cm]	Obwód na 130 cm 7 pień [cm]	Obwód na 130 cm 8 pień [cm]	Próg krytyczny uszkodzenia drzewa [m]	Wysokość [m]	Numer działki ew.	Obręb ew.	Typ własności	Stan zdrowotny	Uwagi	Zakres	Wymagane pozwolenie na wycinkę	Oplata za wycinkę do 100 cm obwodu na 130 cm za cm ob. na 130 cm	Oplata za wycinkę powyżej 100 cm obwodu na 130 cm za cm ob. na 130 cm	Oplata środowiskowa	Wskazanie
39	44	44	klon jesionolistny	Acer negundo	31	44	31								0,2	12	2/16	Śródmieście	GMINA - MIASTO PŁOCK	1		bufor 5 m	Nie	12	15	0	zabezpieczy ć na czas budowy
40	45	45	klon jesionolistny	Acer negundo	28	44	28								0,2	6	2/16	Śródmieście	GMINA - MIASTO PŁOCK	1		bufor 7,5 m	Nie	12	15	0	zabezpieczy ć na czas budowy
41	46	46	klon jesionolistny	Acer negundo	91	107	91								0,6	13	2/16	Śródmieście	GMINA - MIASTO PŁOCK	1		bufor 7,5 m	Tak	12	15	1092	zabezpieczy ć na czas budowy
42	47	47	klon jesionolistny	Acer negundo	28	44	28								0	6	2/16	Śródmieście	GMINA - MIASTO PŁOCK	1		bufor 5 m	Nie	12	15	0	do wycinki
43	48	48	wierzba biała	Salix alba	35	44	35								0	9	2/16	Śródmieście	GMINA - MIASTO PŁOCK	1		bufor 5 m	Nie	12	15	0	do wycinki
44	49	49	wierzba biała	Salix alba	176	245	176								1,2	16	2/16	Śródmieście	GMINA - MIASTO PŁOCK	1		poza buforem 7,5 m	Tak	12	15	2640	zabezpieczy ć na czas budowy
45	50	50	śliwa	Prunus sp.	92	113	92								0,6	12	2/16	Śródmieście	GMINA - MIASTO PŁOCK	1		bufor 7,5 m	Nie	25	30	0	zabezpieczy ć na czas budowy
46	51	51	wierzba biała	Salix alba	298	188	298								2,1	17	2/16	Śródmieście	GMINA - MIASTO PŁOCK	1	Budka dla nietoperzy	bufor 7,5 m	Tak	12	15	4470	zabezpieczy ć na czas budowy
47	52	52	wierzba biała	Salix alba	155	192	155								1,1	19	2/16	Śródmieście	GMINA - MIASTO PŁOCK	3		bufor 7,5 m	Tak	12	15	2325	zabezpieczy ć na czas budowy

48	53	53	wierzba biała	Salix alba	380	236	380											2,7	13	37	Śródmieście	GMINA - MIASTO PŁOCK	2			bufor 7,5 m	Tak	12	15	5700	zabezpieczyć na czas budowy
49	54	54	głóg jednoszyjkowy	Crataegus monogyna	38	57	27	22										0	5	2/16	Śródmieście	GMINA - MIASTO PŁOCK	1			bufor 5 m	Nie	0	0	0	do wycinki
50	55	55	grusza pospolita	Pyrus communis	176	192	176											1,2	12	2/16	Śródmieście	GMINA - MIASTO PŁOCK	3	stan bardzo zły	bufor 7,5 m	Nie	55	70	0	zabezpieczyć na czas budowy	
51	56	56	jesion wyniosły	Fraxinus excelsior	113	163	113											0,8	12	2/16	Śródmieście	GMINA - MIASTO PŁOCK	1		bufor 7,5 m	Tak	25	30	3390	zabezpieczyć na czas budowy	
52	57	57	klon polny	Acer campestre	88	107	88											0,6	12	2/16	Śródmieście	GMINA - MIASTO PŁOCK	1		bufor 7,5 m	Tak	55	70	4840	zabezpieczyć na czas budowy	
53	58	58	jabłoń domowa	Malus domestica	44	60	44											0,3	5	2/16	Śródmieście	GMINA - MIASTO PŁOCK	1		bufor 7,5 m	Nie	55	70	0	zabezpieczyć na czas budowy	
54	59	59	jabłoń domowa	Malus domestica	63	97	63											0,4	7	2/16	Śródmieście	GMINA - MIASTO PŁOCK	1		bufor 7,5 m	Nie	55	70	0	zabezpieczyć na czas budowy	
55	60	60	klon polny	Acer campestre	38	50	38											0,3	6	2/16	Śródmieście	GMINA - MIASTO PŁOCK	1	Odmiana korkowa	bufor 7,5 m	Tak	55	70	2090	zabezpieczyć na czas budowy	
56	61	61	klon polny	Acer campestre	57	94	57											0,4	7	2/16	Śródmieście	GMINA - MIASTO PŁOCK	1		bufor 7,5 m	Tak	55	70	3135	zabezpieczyć na czas budowy	
57	62	62	klon polny	Acer campestre	50	82	50											0,4	8	2/16	Śródmieście	GMINA - MIASTO PŁOCK	1		bufor 7,5 m	Tak	55	70	2750	zabezpieczyć na czas budowy	

Lp.	Lp. inwent.	Nr drzewa	Nazwa polska	Nazwa łacińska	Obwód obliczeniowy [cm]	Obwód na 5 cm [cm]	Obwód na 130 cm 1 pień - najgrubszy [cm]	Obwód na 130 cm 2 pień [cm]	Obwód na 130 cm 3 pień [cm]	Obwód na 130 cm 4 pień [cm]	Obwód na 130 cm 5 pień [cm]	Obwód na 130 cm 6 pień [cm]	Obwód na 130 cm 7 pień [cm]	Obwód na 130 cm 8 pień [cm]	Próg krytyczny uszkodzenia drzewa [m]	Wysokość [m]	Numer działki ew.	Obsz. ew.	Typ własności	Stan zdrowotny	Uwagi	Zakres	Wymagane pozwolenie na wycinkę	Oplata za wycinkę do 100 cm obwodu na 130 cm za cm ob. na 130 cm	Oplata za wycinkę powyżej 100 cm obwodu na 130 cm za cm ob. na 130 cm	Oplata środowiskowa	Wskazanie
58	63	63	jesion wyniosły	Fraxinus excelsior	82	119	82								0,6	10	2/16	Śródmieście	GMINA - MIASTO PŁOCK	1		bufor 7,5 m	Tak	25	30	2050	zabezpieczyć na czas budowy
59	64	64	klon polny	Acer campestre	54	79	54								0,4	9	2/16	Śródmieście	GMINA - MIASTO PŁOCK	1		bufor 7,5 m	Tak	55	70	2970	zabezpieczyć na czas budowy
60	65	65	grusza pospolita	Pyrus communis	41	75	41								0	7	2/16	Śródmieście	GMINA - MIASTO PŁOCK	1		bufor 5 m	Nie	55	70	0	do wycinki
61	66	66	klon polny	Acer campestre	531	82	531								0	9	2/16	Śródmieście	GMINA - MIASTO PŁOCK	1		bufor 5 m	Tak	55	70	37170	do wycinki
62	67	67	klon jawor	Acer pseudoplatanus	57	88	57								0	10	2/16	Śródmieście	GMINA - MIASTO PŁOCK	1		bufor 5 m	Tak	25	30	1425	do wycinki
63	68	68	jesion wyniosły	Fraxinus excelsior	38	66	38								0,3	12	2/16	Śródmieście	GMINA - MIASTO PŁOCK	1		bufor 5 m	Tak	25	30	950	zabezpieczyć na czas budowy

64	69	69	grusza pospolita	Pyrus communis	46	135	46										0	12	2/16	Śródmieście	GINA - MIASTO PŁOCK	1			bufor 5 m	Tak	25	30	1150	do wycinki
65	70	70	jesion wyniosły	Fraxinus excelsior	40	107	40										0	9	2/16	Śródmieście	GINA - MIASTO PŁOCK	3			bufor 5 m	Tak	25	30	1000	do wycinki
66	71	71	klon polny	Acer campestre	32	82	32										0	8	2/16	Śródmieście	GINA - MIASTO PŁOCK	2			bufor 5 m	Tak	55	70	1760	do wycinki
67	72	72	klon polny	Acer campestre	57	63	57										0	7	2/16	Śródmieście	GINA - MIASTO PŁOCK	1			bufor 5 m	Tak	55	70	3135	do wycinki
68	73	73	klon polny	Acer campestre	79	91	79										0	11	2/16	Śródmieście	GINA - MIASTO PŁOCK	1			bufor 5 m	Tak	55	70	4345	do wycinki
69	74	74	klon polny	Acer campestre	79	91	79										0	13	2/16	Śródmieście	GINA - MIASTO PŁOCK	1			bufor 5 m	Tak	55	70	4345	do wycinki
70	75	75	klon polny	Acer campestre	41	69	41										0	8	2/16	Śródmieście	GINA - MIASTO PŁOCK	1			bufor 5 m	Tak	55	70	2255	do wycinki
71	76	76	jesion wyniosły	Fraxinus excelsior	41	60	41										0	10	2/16	Śródmieście	GINA - MIASTO PŁOCK	3			bufor 5 m	Tak	25	30	1025	do wycinki
72	77	77	klon polny	Acer campestre	75	94	75										0	12	2/16	Śródmieście	GINA - MIASTO PŁOCK	1			bufor 5 m	Tak	55	70	4125	do wycinki
73	78	78	klon polny	Acer campestre	101	148	101										0	14	2/16	Śródmieście	GINA - MIASTO PŁOCK	1	Gniazdo		bufor 5 m	Tak	55	70	7070	do wycinki
74	79	79	klon polny	Acer campestre	31	50	31										0,2	7	2/16	Śródmieście	GINA - MIASTO PŁOCK	1			bufor 7,5 m	Tak	55	70	1705	zabezpieczyć na czas budowy
75	80	80	klon polny	Acer campestre	53	63	53										0	8	2/16	Śródmieście	GINA - MIASTO PŁOCK	1			bufor 5 m	Tak	55	70	2915	do wycinki
76	81	81	klon polny	Acer campestre	41	47	41										0	9	2/16	Śródmieście	GINA - MIASTO PŁOCK	1			bufor 5 m	Nie	55	70	0	do wycinki
77	82	82	jesion wyniosły	Fraxinus excelsior	163	210	163										1,1	23	2/16	Śródmieście	GINA - MIASTO PŁOCK	2	zamierające		bufor 7,5 m	Tak	25	30	4890	zabezpieczyć na czas budowy
78	83	83	jesion wyniosły	Fraxinus excelsior	132	157	132										0	13	2/16	Śródmieście	GINA - MIASTO PŁOCK	1			bufor 5 m	Tak	25	30	3960	do wycinki
79	84	84	klon polny	Acer campestre	57	75	57										0	15	2/16	Śródmieście	GINA - MIASTO PŁOCK	1			bufor 5 m	Tak	55	70	3135	do wycinki
80	85	85	jesion wyniosły	Fraxinus excelsior	129	163	129										0,9	23	2/16	Śródmieście	GINA - MIASTO PŁOCK	2	zamierające		bufor 7,5 m	Tak	25	30	3870	zabezpieczyć na czas budowy
81	86	86	klon polny	Acer campestre	41	50	41										0	8	2/16	Śródmieście	GINA - MIASTO PŁOCK	1			bufor 5 m	Tak	55	70	2255	do wycinki

Lp.	Lp inwent	Nr drzewa	Nazwa polska	Nazwa łacińska	Obwód obliczeniowy [cm]	Obwód na 5 cm [cm]	Obwód na 130 cm 1 pień - najgrubszy [cm]	Obwód na 130 cm 2 pień [cm]	Obwód na 130 cm 3 pień [cm]	Obwód na 130 cm 4 pień [cm]	Obwód na 130 cm 5 pień [cm]	Obwód na 130 cm 6 pień [cm]	Obwód na 130 cm 7 pień [cm]	Obwód na 130 cm 8 pień [cm]	Próg krytyczny uszkodzenia drzewa [m]	Wysokość [m]	Numer działki ew.	Obręb ew.	Typ własności	Stan zdrowotny	Uwagi	Zakres	Wymagane pozwolenie na wycinkę	Oplata za wycinkę do 100 cm obwodu na 130 cm za cm. ob. na 130 cm	Oplata za wycinkę powyżej 100 cm obwodu na 130 cm za cm. ob. na 130 cm	Oplata środowiskowa	Wskazanie	
82	87	87	klon polny	Acer campestre	38	44	27	22							0	7	2/16	Śródmieście	GINA - MIASTO PŁOCK	1			bufor 5 m	Nie	55	70	0	do wycinki
83	88	88	klon polny	Acer campestre	72	75	72								0	15	2/16	Śródmieście	GINA - MIASTO PŁOCK	1			bufor 5 m	Tak	55	70	3960	do wycinki

84	89	89	klon polny	Acer campestre	63	97	63							0	13	2/16	Śródmieście	GMINA - MIASTO PŁOCK	1			bufor 5 m	Tak	55	70	3465	do wycinki
85	90	90	klon polny	Acer campestre	66	91	66							0	15	2/16	Śródmieście	GMINA - MIASTO PŁOCK	1			bufor 5 m	Tak	55	70	3630	do wycinki
86	91	91	klon polny	Acer campestre	38	50	38							0	13	2/16	Śródmieście	GMINA - MIASTO PŁOCK	1			bufor 5 m	Tak	55	70	2090	do wycinki
87	92	92	klon polny	Acer campestre	47	60	47							0,3	17	2/16	Śródmieście	GMINA - MIASTO PŁOCK	1			bufor 7,5 m	Tak	55	70	2585	zabezpieczyć na czas budowy
88	93	93	klon polny	Acer campestre	34	63	34							0	15	2/16	Śródmieście	GMINA - MIASTO PŁOCK	1			bufor 5 m	Tak	55	70	1870	do wycinki
89	94	94	klon polny	Acer campestre	50	60	50							0	12	2/16	Śródmieście	GMINA - MIASTO PŁOCK	1			bufor 5 m	Tak	55	70	2750	do wycinki
90	95	95	klon polny	Acer campestre	47	79	47							0	12	2/16	Śródmieście	GMINA - MIASTO PŁOCK	1			bufor 5 m	Tak	55	70	2585	do wycinki
91	96	96	jesion wyniosły	Fraxinus excelsior	94	110	94							0,7	17	2/16	Śródmieście	GMINA - MIASTO PŁOCK	1			bufor 7,5 m	Tak	25	30	2350	zabezpieczyć na czas budowy
92	97	97	klon polny	Acer campestre	151	129	151							1,1	25	2/16	Śródmieście	GMINA - MIASTO PŁOCK	1	Gniazdo		poza buforem 7,5 m	Tak	55	70	10570	zabezpieczyć na czas budowy
93	98	98	jesion wyniosły	Fraxinus excelsior	126	141	126							0,9	24	2/16	Śródmieście	GMINA - MIASTO PŁOCK	1			bufor 7,5 m	Tak	25	30	3780	zabezpieczyć na czas budowy
94	99	99	klon polny	Acer campestre	44	50	44							0,3	12	2/16	Śródmieście	GMINA - MIASTO PŁOCK	1			bufor 7,5 m	Tak	55	70	2420	zabezpieczyć na czas budowy
95	100	100	jesion wyniosły	Fraxinus excelsior	104	119	104							0,7	22	2/16	Śródmieście	GMINA - MIASTO PŁOCK	1			bufor 7,5 m	Tak	25	30	3120	zabezpieczyć na czas budowy
96	101	101	klon polny	Acer campestre	38	53	38							0	13	2/16	Śródmieście	GMINA - MIASTO PŁOCK	1			bufor 5 m	Tak	55	70	2090	do wycinki
97	102	102	klon polny	Acer campestre	44	50	44							0	12	2/16	Śródmieście	GMINA - MIASTO PŁOCK	2			bufor 5 m	Tak	55	70	2420	do wycinki
98	103	103	klon polny	Acer campestre	41	57	41							0	10	2/16	Śródmieście	GMINA - MIASTO PŁOCK	1			bufor 5 m	Tak	55	70	2255	do wycinki
99	104	104	głóg jednoszyjkowy	Crataegus monogyna	40	44	40							0	7	2/16	Śródmieście	GMINA - MIASTO PŁOCK	1			bufor 5 m	Nie	170	210	0	do wycinki
100	105	105	jesion wyniosły	Fraxinus excelsior	60	66	60							0,4	15	2/16	Śródmieście	GMINA - MIASTO PŁOCK	1			bufor 7,5 m	Tak	25	30	1500	zabezpieczyć na czas budowy
101	106	106	klon pospolity	Acer platanoides	142	239	142							1	22	2/16	Śródmieście	GMINA - MIASTO PŁOCK	2			poza buforem 7,5 m	Tak	25	30	4260	zabezpieczyć na czas budowy
102	107	107	klon polny	Acer campestre	41	66	41							0,3	13	2/16	Śródmieście	GMINA - MIASTO PŁOCK	1			bufor 7,5 m	Tak	55	70	2255	zabezpieczyć na czas budowy
103	108	108	klon pospolity	Acer platanoides	85	91	85							0,6	17	2/16	Śródmieście	GMINA - MIASTO PŁOCK	1			poza buforem 7,5 m	Tak	25	30	2125	zabezpieczyć na czas budowy

Lp.	Lp. inwent.	Nr drzewa	Nazwa polska	Nazwa łacińska	Obwód obliczeniowy [cm]	Obwód na 5 cm [cm]	Obwód na 130 cm 1 pień - najgrubszy [cm]	Obwód na 130 cm 2 pień [cm]	Obwód na 130 cm 3 pień [cm]	Obwód na 130 cm 4 pień [cm]	Obwód na 130 cm 5 pień [cm]	Obwód na 130 cm 6 pień [cm]	Obwód na 130 cm 7 pień [cm]	Obwód na 130 cm 8 pień [cm]	Próg krytyczny uszkodzenia drzewa [m]	Wysokość [m]	Numer działki ew.	Obręb ew.	Typ własności	Stan zdrowotny	Uwagi	Zakres	Wymagane pozwolenie na wycinkę	Oplata za wycinkę do 100 cm obwodu na 130 cm	Oplata za wycinkę powyżej 100 cm obwodu na 130 cm	Oplata środowiskowa	Wskazanie
104	109	109	klon polny	Acer campestre	89	126	89								0,6	17	2/16	Śródmieście	GMINA - MIASTO PŁOCK	1		bufor 7,5 m	Tak	55	70	4895	zabezpieczyć na czas budowy
105	110	110	klon pospolity	Acer platanoides	151	163	151								1,1	20	2/16	Śródmieście	GMINA - MIASTO PŁOCK	1		bufor 7,5 m	Tak	25	30	4530	zabezpieczyć na czas budowy
106	111	111	głóg jednoszyjkowy	Crataegus monogyna	35	47	35								0	7	2/16	Śródmieście	GMINA - MIASTO PŁOCK	1		bufor 5 m	Nie	170	210	0	do wycinki
107	112	112	klon polny	Acer campestre	101	122	101								0,7	16	2/16	Śródmieście	GMINA - MIASTO PŁOCK	2		bufor 7,5 m	Tak	55	70	7070	zabezpieczyć na czas budowy
108	113	113	klon polny	Acer campestre	53	82	53								0,4	11	2/16	Śródmieście	GMINA - MIASTO PŁOCK	2		bufor 7,5 m	Tak	55	70	2915	zabezpieczyć na czas budowy
109	114	114	klon polny	Acer campestre	44	63	44								0,3	7	2/16	Śródmieście	GMINA - MIASTO PŁOCK	1		bufor 7,5 m	Tak	55	70	2420	zabezpieczyć na czas budowy
110	115	115	jesion wyniosły	Fraxinus excelsior	57	69	57								0,4	12	2/16	Śródmieście	GMINA - MIASTO PŁOCK	2		bufor 7,5 m	Tak	25	30	1425	zabezpieczyć na czas budowy
111	116	116	wiąz polny	Ulmus minor "Suberosa"	38	60	38								0,3	12	2/16	Śródmieście	GMINA - MIASTO PŁOCK	2		poza buforem 7,5 m	Tak	25	30	950	zabezpieczyć na czas budowy
112	117	117	wiąz polny	Ulmus sp	41	47	41								0,3	7	2/16	Śródmieście	GMINA - MIASTO PŁOCK	3		bufor 7,5 m	Nie	25	30	0	zabezpieczyć na czas budowy
113	118	118	wiąz polny	Ulmus sp	38	63	38								0,3	10	2/16	Śródmieście	GMINA - MIASTO PŁOCK	3	zamierające	poza buforem 7,5 m	Tak	25	30	950	zabezpieczyć na czas budowy
114	119	119	wiąz polny odm. korkowa	Ulmus minor "Suberosa"	41	57	41								0,3	10	2/16	Śródmieście	GMINA - MIASTO PŁOCK	1		poza buforem 7,5 m	Tak	25	30	1025	zabezpieczyć na czas budowy
115	120	120	klon polny	Acer campestre	31	50	31								0	8	2/16	Śródmieście	GMINA - MIASTO PŁOCK	1		bufor 5 m	Tak	55	70	1705	do wycinki
116	121	121	klon polny	Acer campestre	67	97	67								0	14	2/16	Śródmieście	GMINA - MIASTO PŁOCK	1		bufor 5 m	Tak	55	70	3685	do wycinki
117	122	122	klon polny	Acer campestre	31	66	31								0	9	2/16	Śródmieście	GMINA - MIASTO PŁOCK	1		bufor 5 m	Tak	55	70	1705	do wycinki
118	123	123	jesion wyniosły	Fraxinus excelsior	76	154	76								0,5	23	2/16	Śródmieście	GMINA - MIASTO PŁOCK	1		bufor 7,5 m	Tak	25	30	1900	zabezpieczyć na czas budowy
119	124	124	jesion wyniosły	Fraxinus excelsior	57	69	57								0,4	16	2/16	Śródmieście	GMINA - MIASTO PŁOCK	2		poza buforem 7,5 m	Tak	25	30	1425	zabezpieczyć na czas budowy
120	125	125	jesion wyniosły	Fraxinus excelsior	79	122	79								0	18	2/16	Śródmieście	GMINA - MIASTO PŁOCK	1		bufor 5 m	Tak	25	30	1975	do wycinki

121	126	126	głóg jednoszyjkowy	Crataegus monogyna	41	47	41								0	7	2/16	Śródmieście	GINA - MIASTO PŁOCK	1			bufor 5 m	Nie	170	210	0	do wycinki
122	127	127	dąb szypułkowy	Quercus robur	129	166	129								0	25	2/16	Śródmieście	GINA - MIASTO PŁOCK	1			bufor 5 m	Tak	55	70	9030	do wycinki
123	128	128	grusza pospolita	Pyrus communis	126	126	126								0	10	2/16	Śródmieście	GINA - MIASTO PŁOCK	3	Wypróchnienie w pniu		bufor 5 m	Nie	55	70	0	do wycinki
124	129	129	klon polny	Acer campestre	31	63	31								0	7	2/16	Śródmieście	GINA - MIASTO PŁOCK	1			bufor 5 m	Tak	55	70	1705	do wycinki

Lp.	Lp. inwent.	Nr drzewa	Nazwa polska	Nazwa łacińska	Obwód obliczeniowy [cm]	Obwód na 5 cm [cm]	Obwód na 130 cm 1 pień - najgrubszy [cm]	Obwód na 130 cm 2 pień [cm]	Obwód na 130 cm 3 pień [cm]	Obwód na 130 cm 4 pień [cm]	Obwód na 130 cm 5 pień [cm]	Obwód na 130 cm 6 pień [cm]	Obwód na 130 cm 7 pień [cm]	Obwód na 130 cm 8 pień [cm]	Próg krytyczny uszkodzenia drzewa [m]	Wysokość [m]	Numer działki ew.	Obręb ew.	Typ własności	Stan zdrowotny	Uwagi	Zakres	Wymagane pozwolenie na wycinkę	Oplata za wycinkę do 100 cm obwodu na 130 cm za cm ob. na 130 cm	Oplata za wycinkę powyżej 100 cm obwodu na 130 cm za cm ob. na 130 cm	Oplata środowiskowa	Wskazanie		
125	130	130	jabłoń domowa	Malus domestica	113	122	113								0	7	2/16	Śródmieście	GINA - MIASTO PŁOCK	3	martwe		bufor 5 m	Nie	0	0	0	do wycinki	
126	131	131	jesion wyniosły	Fraxinus excelsior	79	107	79								0	20	2/16	Śródmieście	GINA - MIASTO PŁOCK	1			bufor 5 m	Tak	25	30	1975	do wycinki	
127	132	132	jesion wyniosły	Fraxinus excelsior	63	75	63								0	11	2/16	Śródmieście	GINA - MIASTO PŁOCK	1			bufor 5 m	Tak	25	30	1575	do wycinki	
128	133	133	klon polny	Acer campestre	41	50	41								0,3	9	2/16	Śródmieście	GINA - MIASTO PŁOCK	1			bufor 7,5 m	Tak	55	70	2255	zabezpieczyć na czas budowy	
129	134	134	klon polny	Acer campestre	38	47	38								0	10	2/16	Śródmieście	GINA - MIASTO PŁOCK	1			bufor 5 m	Nie	55	70	0	do wycinki	
130	135	135	jesion wyniosły	Fraxinus excelsior	107	113	107								0,7	22	2/16	Śródmieście	GINA - MIASTO PŁOCK	2			poza buforem 7,5 m	Tak	25	30	3210	zabezpieczyć na czas budowy	
131	136	136	jesion wyniosły	Fraxinus excelsior	104	119	104								0,7	16	2/16	Śródmieście	GINA - MIASTO PŁOCK	1			bufor 7,5 m	Tak	25	30	3120	zabezpieczyć na czas budowy	
132	137	137	klon polny	Acer campestre	105	144	105								0,7	18	2/16	Śródmieście	GINA - MIASTO PŁOCK	2			bufor 7,5 m	Tak	55	70	7350	zabezpieczyć na czas budowy	
133	138	138	jesion wyniosły	Fraxinus excelsior	47	63	47								0,3	12	2/16	Śródmieście	GINA - MIASTO PŁOCK	3	martwe		bufor 7,5 m	Nie	0	0	0	zabezpieczyć na czas budowy	
134	139	139	jesion wyniosły	Fraxinus excelsior	57	75	57								0,4	11	2/16	Śródmieście	GINA - MIASTO PŁOCK	3	martwe		bufor 7,5 m	Nie	0	0	0	zabezpieczyć na czas budowy	
135	140	140	śliwa	Prunus sp.	47	113	47								0	9	2/16	Śródmieście	GINA - MIASTO PŁOCK	1			Gniazdo	bufor 5 m	Nie	25	30	0	do wycinki
136	141	141	jesion wyniosły	Fraxinus excelsior	63	116	63								0	16	2/16	Śródmieście	GINA - MIASTO PŁOCK	3			bufor 5 m	Tak	25	30	1575	do wycinki	
137	142	142	jesion wyniosły	Fraxinus excelsior	127	151	127								0	16	2/16	Śródmieście	GINA - MIASTO PŁOCK	3			Owocniki grzybów na pniu	bufor 5 m	Tak	25	30	3810	do wycinki
138	143	143	jesion wyniosły	Fraxinus excelsior	63	110	63								0	15	2/16	Śródmieście	GINA - MIASTO PŁOCK	1			bufor 5 m	Tak	25	30	1575	do wycinki	

139	144	144	głóg jednoszyjkowy	Crataegus monogyna	31	57	31										0	6	2/16	Śródmieście	GMINA - MIASTO PŁOCK	1		bufor 5 m	Tak	170	210	5270	do wycinki
140	145	145	jesion wyniosły	Fraxinus excelsior	57	82	57										0	16	2/16	Śródmieście	GMINA - MIASTO PŁOCK	1		bufor 5 m	Tak	25	30	1425	do wycinki
141	146	146	głóg jednoszyjkowy	Crataegus monogyna	35	60	35									0,2	6	2/16	Śródmieście	GMINA - MIASTO PŁOCK	1		bufor 7,5 m	Tak	170	210	5950	zabezpieczenie na czas budowy	
142	147	147	klon polny	Acer campestre	88	119	88									0	14	2/16	Śródmieście	GMINA - MIASTO PŁOCK	1		bufor 5 m	Tak	55	70	4840	do wycinki	
143	148	148	głóg jednoszyjkowy	Crataegus monogyna	41	63	41									0	7	2/16	Śródmieście	GMINA - MIASTO PŁOCK	1		bufor 5 m	Tak	170	210	6970	do wycinki	
144	149	149	głóg jednoszyjkowy	Crataegus monogyna	51	85	51									0,4	6	2/16	Śródmieście	GMINA - MIASTO PŁOCK	1		bufor 5 m	Tak	170	210	8670	zabezpieczenie na czas budowy	
145	150	150	robinia akacyjowa	Robinia pseudoacacia	57	69	57									0,4	10	2/16	Śródmieście	GMINA - MIASTO PŁOCK	1		bufor 7,5 m	Tak	12	15	684	zabezpieczenie na czas budowy	
146	151	151	robinia akacyjowa	Robinia pseudoacacia	130	214	130									0,9	22	2/16	Śródmieście	GMINA - MIASTO PŁOCK	1		poza buforem 7,5 m	Tak	12	15	1950	zabezpieczenie na czas budowy	

Lp.	Lp. inwent.	Nr drzewa	Nazwa polska	Nazwa łacińska	Obwód obliczeniowy [cm]	Obwód na 5 cm [cm]	Obwód na 130 cm 1 pień - najgrubszy [cm]	Obwód na 130 cm 2 pień [cm]	Obwód na 130 cm 3 pień [cm]	Obwód na 130 cm 4 pień [cm]	Obwód na 130 cm 5 pień [cm]	Obwód na 130 cm 6 pień [cm]	Obwód na 130 cm 7 pień [cm]	Obwód na 130 cm 8 pień [cm]	Próg krytyczny uszkodzenia drzewa [m]	Wysokość [m]	Numer działki ew.	Obwód ew.	Typ własności	Stan zdrowotny	Uwagi	Zakres	Wymagane pozwolenie na wycinkę	Oplata za wycinkę do 100 cm obwodu na 130 cm za cm ob. na 130 cm	Oplata za wycinkę powyżej 100 cm obwodu na 130 cm za cm ob. na 130 cm	Oplata środowiskowa	Wskazanie
147	152	152	robinia akacyjowa	Robinia pseudoacacia	75	94	75								0,5	17	2/16	Śródmieście	GMINA - MIASTO PŁOCK	1		bufor 7,5 m	Tak	12	15	900	zabezpieczenie na czas budowy
148	153	153	topola biała	Populus alba	107	141	107								0	21	2/16	Śródmieście	GMINA - MIASTO PŁOCK	1		bufor 5 m	Tak	12	15	1605	do wycinki
149	154	154	topola biała	Populus alba	75	88	75								0	15	2/16	Śródmieście	GMINA - MIASTO PŁOCK	1		bufor 5 m	Tak	12	15	900	do wycinki
150	154	155	topola biała	Populus alba	41	47	41								0	7	2/16	Śródmieście	GMINA - MIASTO PŁOCK	1		bufor 5 m	Nie	12	15	0	do wycinki
151	155	156	topola biała	Populus alba	107	122	107								0	22	2/16	Śródmieście	GMINA - MIASTO PŁOCK	1		bufor 5 m	Tak	12	15	1605	do wycinki
152	156	157	topola biała	Populus alba	82	100	82								0,6	19	2/16	Śródmieście	GMINA - MIASTO PŁOCK	2		bufor 5 m	Tak	12	15	984	zabezpieczenie na czas budowy
153	157	158	topola biała	Populus alba	66	85	66								0,5	19	2/16	Śródmieście	GMINA - MIASTO PŁOCK	1		bufor 5 m	Tak	12	15	792	zabezpieczenie na czas budowy
154	158	159	topola biała	Populus alba	166	198	166								0	22	2/16	Śródmieście	GMINA - MIASTO PŁOCK	1		bufor 5 m	Tak	12	15	2490	do wycinki
155	159	160	topola biała	Populus alba	94	113	94								0	20	2/16	Śródmieście	GMINA - MIASTO PŁOCK	1		bufor 5 m	Tak	12	15	1128	do wycinki
156	160	161	topola biała	Populus alba	176	204	176								0	24	2/16	Śródmieście	GMINA - MIASTO PŁOCK	1		bufor 5 m	Tak	12	15	2640	do wycinki

157	161	162	topola biala	Populus alba	163	170	163							0	24	2/16	Śródmieście	GMINA - MIASTO PŁOCK	1			bufor 5 m	Tak	12	15	2445	do wycinki
158	162	163	topola biala	Populus alba	47	57	47							0,3	3	2/16	Śródmieście	GMINA - MIASTO PŁOCK	1			bufor 5 m	Nie	12	15	0	zabezpieczyć na czas budowy
159	163	164	topola biala	Populus alba	85	104	85							0,6	22	2/16	Śródmieście	GMINA - MIASTO PŁOCK	1			bufor 7,5 m	Tak	12	15	1020	zabezpieczyć na czas budowy
160	164	165	topola biala	Populus alba	72	85	72							0	21	2/16	Śródmieście	GMINA - MIASTO PŁOCK	2			bufor 5 m	Tak	12	15	864	do wycinki
161	165	166	topola biala	Populus alba	173	163	135	75						0	26	2/16	Śródmieście	GMINA - MIASTO PŁOCK	1			bufor 5 m	Tak	12	15	2595	do wycinki
162	166	167	glóg jednoszyjkowy	Crataegus monogyna	77	79	66	22						0	6	2/16	Śródmieście	GMINA - MIASTO PŁOCK	1			bufor 5 m	Tak	170	210	13090	do wycinki
163	167	168	glóg jednoszyjkowy	Crataegus monogyna	106	126	41	38	35	31	25			0	6	2/16	Śródmieście	GMINA - MIASTO PŁOCK	1			bufor 5 m	Tak	170	210	22260	do wycinki
164	168	169	jesion wyniosły	Fraxinus excelsior	35	53	35							0	6	2/16	Śródmieście	GMINA - MIASTO PŁOCK	1			bufor 5 m	Tak	25	30	875	do wycinki
165	169	170	klon pospolity	Acer platanoides	35	44	35							0	6	2/16	Śródmieście	GMINA - MIASTO PŁOCK	1			bufor 5 m	Nie	25	30	0	do wycinki
166	170	171	klon jawor	Acer pseudoplatanus	57	69	57							0	8	2/16	Śródmieście	GMINA - MIASTO PŁOCK	1			bufor 5 m	Tak	25	30	1425	do wycinki
167	171	172	wierzba biala	Salix alba	185	273	135	100							24	4/5	Śródmieście	GMINA - MIASTO PŁOCK	1			bufor 5 m	Tak	12	15	2775	do wycinki
168	172	173	wierzba biala	Salix alba	191	195	144	94							24	4/5	Śródmieście	GMINA - MIASTO PŁOCK	2	Stare budki		bufor 5 m	Tak	12	15	2865	do wycinki
169	173	174	klon pospolity	Acer platanoides	60	75	60	0							20	4/5	Śródmieście	GMINA - MIASTO PŁOCK	1 *			bufor 5 m	Tak	25	30	1500	zabezpieczyć na czas budowy

Lp.	Lp. inwent.	Nr drzewa	Nazwa polska	Nazwa łacińska	Obwód obliczeniowy [cm]	Obwód na 5 cm [cm]	Obwód na 130 cm 1 pień - najgrubszy [cm]	Obwód na 130 cm 2 pień [cm]	Obwód na 130 cm 3 pień [cm]	Obwód na 130 cm 4 pień [cm]	Obwód na 130 cm 5 pień [cm]	Obwód na 130 cm 6 pień [cm]	Obwód na 130 cm 7 pień [cm]	Obwód na 130 cm 8 pień [cm]	Prog krytyczny uszkodzenia drzewa [m]	Wysokość [m]	Numer działki ew.	Obreb ew.	Typ własności	Stan zdrowotny	Uwagi	Zakres	Wymagane pozwolenie na wycinkę	Oplata za wycinkę do 100 cm obwodu na 130 cm za cm ob. na 130 cm	Oplata za wycinkę powyżej 100 cm obwodu na 130 cm za cm ob. na 130 cm	Oplata środowiskowa	Wskazanie
170	174	175	klon pospolity	Acer platanoides	83	107	72	22								24	4/5	Śródmieście	GMINA - MIASTO PŁOCK	1		bufor 5 m	Tak	25	30	2075	zabezpieczyć na czas budowy
171	175	176	czereśnia	Cerasus avium	99	132	38	35	28	28	31					5	4/5	Śródmieście	GMINA - MIASTO PŁOCK	2		bufor 5 m	Nie	25	30	0	do wycinki
172	176	177	topola biala	Populus alba	79	107	79									25	4/5	Śródmieście	GMINA - MIASTO PŁOCK	1		bufor 5 m	Tak	12	15	948	do wycinki
173	177	178	topola biala	Populus alba	116	141	116									25	4/5	Śródmieście	GMINA - MIASTO PŁOCK	1		bufor 5 m	Tak	12	15	1740	do wycinki
174	178	179	klon pospolity	Acer platanoides	47	66	47									8	4/5	Śródmieście	GMINA - MIASTO PŁOCK	1		bufor 5 m	Tak	25	30	1175	do wycinki
175	179	180	klon pospolity	Acer platanoides	84	104	57	53								12	4/5	Śródmieście	GMINA - MIASTO PŁOCK	1		bufor 5 m	Tak	25	30	2100	do wycinki

176	180	181	klon pospolity	Acer platanoides	83	97	57	35	16						12	4/5	Śródmieście	GMINA - MIASTO PŁOCK	2	Wrasta w rurociąg	bufor 5 m	Tak	25	30	2075	do wycinki
177	181	182	klon pospolity	Acer platanoides	41	57	41								10	4/5	Śródmieście	GMINA - MIASTO PŁOCK	2		bufor 5 m	Tak	25	30	1025	do wycinki
178	182	183	jesion	Fraxinus sp.	41	57	41								8	4/5	Śródmieście	GMINA - MIASTO PŁOCK	1		bufor 5 m	Tak	25	30	1025	do wycinki
179	183	184	wierzba biała	Salix alba	160	188	160								7	4/5	Śródmieście	GMINA - MIASTO PŁOCK	3	Martwe	bufor 5 m	Tak	12	15	2400	do wycinki
180	184	185	jesion	Fraxinus sp.	79	97	79								21	4/5	Śródmieście	GMINA - MIASTO PŁOCK	1		bufor 5 m	Tak	25	30	1975	do wycinki
181	185	186	jesion	Fraxinus sp.	63	75	63								23	4/5	Śródmieście	GMINA - MIASTO PŁOCK	1		bufor 5 m	Tak	25	30	1575	do wycinki
182	186	187	głóg jednoszyjkowy	Crataegus monogyna	41	47	41								6	4/5	Śródmieście	GMINA - MIASTO PŁOCK	1		bufor 5 m	Nie	170	210	0	do wycinki
183	187	188	klon pospolity	Acer platanoides	66	82	66								12	4/5	Śródmieście	GMINA - MIASTO PŁOCK	1		bufor 5 m	Tak	25	30	1650	do wycinki
184	188	189	głóg jednoszyjkowy	Crataegus monogyna	63	69	31	22	22	19					6	119	Maszewo	GMINA - MIASTO PŁOCK	3		bufor 7,5 m	Tak	170	210	10710	zabezpieczyć na czas budowy
185	189	192	klon pospolity	Acer platanoides	60	79	60								16	120/1	Maszewo	GMINA - MIASTO PŁOCK	1		bufor 5 m	Tak	25	30	1500	do wycinki
186	190	193	klon pospolity	Acer platanoides	118	113	79	47	31						16	120/1	Maszewo	GMINA - MIASTO PŁOCK	1		bufor 5 m	Tak	25	30	3540	zabezpieczyć na czas budowy
187	191	194	klon pospolity	Acer platanoides	78	88	60	35							23	120/1	Maszewo	GMINA - MIASTO PŁOCK	1		bufor 5 m	Tak	25	30	1950	zabezpieczyć na czas budowy
188	192	195	klon pospolity	Acer platanoides	250	214	195	110							24	120/1	Maszewo	GMINA - MIASTO PŁOCK	1		bufor 5 m	Tak	25	30	7500	do wycinki
189	193	196	klon pospolity	Acer platanoides	122	129	122								25	120/1	Maszewo	GMINA - MIASTO PŁOCK	2		bufor 5 m	Tak	25	30	3660	do wycinki
190	194	197	klon jesionolistny	Acer negundo	107	129	107						0,7	26	121	Maszewo	GMINA - MIASTO PŁOCK	1		bufor 7,5 m	Tak	12	15	1605	zabezpieczyć na czas budowy	
191	195	198	klon pospolity	Acer platanoides	104	132	104						0,7	19	121	Maszewo	GMINA - MIASTO PŁOCK	1		bufor 7,5 m	Tak	25	30	3120	zabezpieczyć na czas budowy	
192	196	199	klon jesionolistny	Acer negundo	41	53	41							20	120/1	Maszewo	GMINA - MIASTO PŁOCK	1		bufor 7,5 m	Nie	12	15	0	zabezpieczyć na czas budowy	

Lp.	Lp. inwent.	Nr drzewa	Nazwa polska	Nazwa łacińska	Obwód obliczeniowy [cm]	Obwód na 5 cm [cm]	Obwód na 130 cm 1 pień - najgrubszy [cm]	Obwód na 130 cm 2 pień [cm]	Obwód na 130 cm 3 pień [cm]	Obwód na 130 cm 4 pień [cm]	Obwód na 130 cm 5 pień [cm]	Obwód na 130 cm 6 pień [cm]	Obwód na 130 cm 7 pień [cm]	Obwód na 130 cm 8 pień [cm]	Próg krytyczny uszkodzenia drzewa [m]	Wysokość [m]	Numer działki ew.	Obręb ew.	Typ własności	Stan zdrowotny	Uwagi	Zakres	Wymagane pozwolenie na wycinkę	Oplata za wycinkę do 100 cm obwodu na 130 cm za cm ob. na 130 cm	Oplata za wycinkę powyżej 100 cm obwodu na 130 cm za cm ob. na 130 cm	Oplata środowiskowa	Wskazanie
193	197	200	klon jesionolistny	Acer negundo	94	113	94								28	120/1	Maszewo	GMINA - MIASTO PŁOCK	1		bufor 5 m	Tak	12	15	1128	zabezpieczyć na czas budowy	

194	198	201	klon pospolity	Acer platanoides	122	129	82	79							20	120/1	Maszewo	GMINA - MIASTO PŁOCK	1			bufor 5 m	Tak	25	30	3660	do wycinki
195	199	202	klon pospolity	Acer platanoides	50	66	50								21	120/1	Maszewo	GMINA - MIASTO PŁOCK	1			bufor 5 m	Tak	25	30	1250	do wycinki
196	200	203	klon pospolity	Acer platanoides	31	50	31								20	120/1	Maszewo	GMINA - MIASTO PŁOCK	1			bufor 5 m	Tak	25	30	775	do wycinki
197	201	204	klon pospolity	Acer platanoides	57	72	44	25							21	120/1	Maszewo	GMINA - MIASTO PŁOCK	1			bufor 5 m	Tak	25	30	1425	do wycinki
198	202	205	klon pospolity	Acer platanoides	44	57	44								22	120/1	Maszewo	GMINA - MIASTO PŁOCK	1			bufor 5 m	Tak	25	30	1100	do wycinki
199	203	206	klon pospolity	Acer platanoides	63	82	63								20	120/1	Maszewo	GMINA - MIASTO PŁOCK	1			bufor 5 m	Tak	25	30	1575	do wycinki
200	204	207	klon pospolity	Acer platanoides	35	47	35								20	120/1	Maszewo	GMINA - MIASTO PŁOCK	1			bufor 5 m	Nie	25	30	0	do wycinki
201	205	208	klon pospolity	Acer platanoides	60	79	41	38							22	120/1	Maszewo	GMINA - MIASTO PŁOCK	1			bufor 5 m	Tak	25	30	1500	do wycinki
202	206	209	klon pospolity	Acer platanoides	41	60	41								22	120/1	Maszewo	GMINA - MIASTO PŁOCK	1			bufor 5 m	Tak	25	30	1025	do wycinki
203	207	210	klon pospolity	Acer platanoides	57	69	57								22	120/1	Maszewo	GMINA - MIASTO PŁOCK	1			bufor 5 m	Tak	25	30	1425	do wycinki
204	208	211	klon pospolity	Acer platanoides	44	57	44							0	18	121	Maszewo	GMINA - MIASTO PŁOCK	1			bufor 5 m	Tak	25	30	1100	do wycinki
205	209	212	klon pospolity	Acer platanoides	63	69	44	38						0	21	121	Maszewo	GMINA - MIASTO PŁOCK	1			bufor 5 m	Tak	25	30	1575	do wycinki
206	210	213	klon pospolity	Acer platanoides	53	66	53							0	22	121	Maszewo	GMINA - MIASTO PŁOCK	1			bufor 5 m	Tak	25	30	1325	do wycinki
207	211	214	klon polny	Acer campestre	41	53	41							0	21	121	Maszewo	GMINA - MIASTO PŁOCK	1			bufor 5 m	Tak	55	70	2255	do wycinki
208	212	215	klon pospolity	Acer platanoides	47	63	47							0	20	121	Maszewo	GMINA - MIASTO PŁOCK	1			bufor 5 m	Tak	25	30	1175	do wycinki
209	213	216	klon pospolity	Acer platanoides	53	75	53							0	20	121	Maszewo	GMINA - MIASTO PŁOCK	1			bufor 5 m	Tak	25	30	1325	do wycinki
210	214	217	klon pospolity	Acer platanoides	69	79	69							0	22	121	Maszewo	GMINA - MIASTO PŁOCK	1			bufor 5 m	Tak	25	30	1725	do wycinki
211	215	220	klon pospolity	Acer platanoides	41	47	41							0	8	121	Maszewo	GMINA - MIASTO PŁOCK	1			bufor 5 m	Nie	25	30	0	do wycinki
212	216	221	klon pospolity	Acer platanoides	38	50	38							0	15	121	Maszewo	GMINA - MIASTO PŁOCK	1			bufor 5 m	Tak	25	30	950	do wycinki
213	217	229	klon pospolity	Acer platanoides	44	57	44							0	16	121	Maszewo	GMINA - MIASTO PŁOCK	1			bufor 5 m	Tak	25	30	1100	do wycinki
214	218	230	klon pospolity	Acer platanoides	31	44	31							0	10	121	Maszewo	GMINA - MIASTO PŁOCK	1			bufor 5 m	Nie	25	30	0	do wycinki
215	219	231	wierzba biala	Salix alba	220	267	220							1,5	26	121	Maszewo	GMINA - MIASTO PŁOCK	3			bufor 7,5 m	Tak	12	15	3300	zabezpieczyć na czas budowy
216	220	232	wierzba biala	Salix alba	226	251	226							1,6	13	121	Maszewo	GMINA - MIASTO PŁOCK	3	martwe		bufor 7,5 m	Nie	0	0	0	zabezpieczyć na czas budowy
217	221	233	klon jesionolistny	Acer negundo	107	107	63	41	47					0,4	16	121	Maszewo	GMINA - MIASTO PŁOCK	1			bufor 7,5 m	Tak	12	15	1605	zabezpieczyć na czas budowy

Lp.	Lp. inwent.	Nr drzewa	Nazwa polska	Nazwa łacinska	Obwód obłężony [cm]	Obwód na 5 cm [cm]	Obwód na 130 cm 1 pień - najgrubszy [cm]	Obwód na 130 cm 2 pień [cm]	Obwód na 130 cm 3 pień [cm]	Obwód na 130 cm 4 pień [cm]	Obwód na 130 cm 5 pień [cm]	Obwód na 130 cm 6 pień [cm]	Obwód na 130 cm 7 pień [cm]	Obwód na 130 cm 8 pień [cm]	Próg krytyczny uszkodzenia drzewa [m]	Wysokość [m]	Numer działki ew.	Obręb ew.	Typ własności	Stan zdrowotny	Uwagi	Zakres	Wymagane pozwolenie na wycinkę	Oplata za wycinkę do 100 cm obwodu na 130 cm	Oplata za wycinkę powyżej 100 cm obwodu na 130 cm	Oplata środowiskowa	Wskazanie
218	222	234	klon jesionolistny	Acer negundo	63	79	63									17	120/1	Maszewo	GMINA - MIASTO PŁOCK	2		bufor 5 m	Nie	12	15	0	zabezpieczyć na czas budowy
219	223	235	klon pospolity	Acer platanoides	38	44	38									20	120/1	Maszewo	GMINA - MIASTO PŁOCK	1		bufor 5 m	Nie	25	30	0	do wycinki
220	224	236	klon pospolity	Acer platanoides	94	104	94									25	120/1	Maszewo	GMINA - MIASTO PŁOCK	1		bufor 5 m	Tak	25	30	2350	zabezpieczyć na czas budowy
221	225	237	klon pospolity	Acer platanoides	41	69	41									22	120/1	Maszewo	GMINA - MIASTO PŁOCK	1		bufor 5 m	Tak	25	30	1025	do wycinki
222	226	238	klon pospolity	Acer platanoides	41	47	41									15	120/1	Maszewo	GMINA - MIASTO PŁOCK	1		bufor 5 m	Nie	25	30	0	do wycinki
223	227	239	klon pospolity	Acer platanoides	38	47	38									20	120/1	Maszewo	GMINA - MIASTO PŁOCK	1		bufor 5 m	Nie	25	30	0	zabezpieczyć na czas budowy
224	228	240	klon pospolity	Acer platanoides	50	63	50									18	120/1	Maszewo	GMINA - MIASTO PŁOCK	1		bufor 5 m	Tak	25	30	1250	do wycinki
225	229	241	klon pospolity	Acer platanoides	41	50	41									13	120/1	Maszewo	GMINA - MIASTO PŁOCK	1		bufor 5 m	Tak	25	30	1025	do wycinki
226	230	242	klon pospolity	Acer platanoides	35	47	35									17	120/1	Maszewo	GMINA - MIASTO PŁOCK	1		bufor 5 m	Nie	25	30	0	do wycinki
227	231	243	klon pospolity	Acer platanoides	63	79	63									20	120/1	Maszewo	GMINA - MIASTO PŁOCK	1		bufor 5 m	Tak	25	30	1575	do wycinki
228	232	244	klon pospolity	Acer platanoides	47	57	47									18	120/1	Maszewo	GMINA - MIASTO PŁOCK	1		bufor 5 m	Tak	25	30	1175	do wycinki
229	233	245	klon pospolity	Acer platanoides	38	53	38									17	120/1	Maszewo	GMINA - MIASTO PŁOCK	1		bufor 5 m	Tak	25	30	950	do wycinki
230	234	246	klon pospolity	Acer platanoides	44	60	44									28	120/1	Maszewo	GMINA - MIASTO PŁOCK	1		bufor 5 m	Tak	25	30	1100	do wycinki
231	235	247	klon pospolity	Acer platanoides	57	72	57									21	120/1	Maszewo	GMINA - MIASTO PŁOCK	1		bufor 5 m	Tak	25	30	1425	do wycinki
232	236	248	klon pospolity	Acer platanoides	91	104	91									24	120/1	Maszewo	GMINA - MIASTO PŁOCK	1		bufor 5 m	Tak	25	30	2275	do wycinki
233	237	249	klon pospolity	Acer platanoides	38	53	38									16	120/1	Maszewo	GMINA - MIASTO PŁOCK	1		bufor 5 m	Tak	25	30	950	do wycinki
234	238	250	klon pospolity	Acer platanoides	47	69	47									18	120/1	Maszewo	GMINA - MIASTO PŁOCK	1		bufor 5 m	Tak	25	30	1175	do wycinki
235	239	251	klon pospolity	Acer platanoides	47	63	47									18	120/1	Maszewo	GMINA - MIASTO PŁOCK	1		bufor 5 m	Tak	25	30	1175	do wycinki
236	240	252	klon pospolity	Acer platanoides	60	72	60									23	120/1	Maszewo	GMINA - MIASTO PŁOCK	1		bufor 5 m	Tak	25	30	1500	do wycinki
237	241	253	klon pospolity	Acer platanoides	41	44	41									15	120/1	Maszewo	GMINA - MIASTO PŁOCK	1		bufor 5 m	Nie	25	30	0	do wycinki
238	242	254	czeremcha zwyczajna	Padus avium	64	79	53	22								14	120/1	Maszewo	GMINA - MIASTO PŁOCK	1		bufor 5 m	Tak	25	30	1600	do wycinki

257	261	273	klon jesionolistny	Acer negundo	99	122	75	25	22							8	120/1	Maszewo	GINA - MIASTO PŁOCK	2			bufor 5 m	Tak	12	15	1188	do wycinki
258	262	274	klon jesionolistny	Acer negundo	75	82	75								0	23	122	Maszewo	GINA - MIASTO PŁOCK	1			bufor 5 m	Tak	12	15	900	do wycinki
259	263	275	klon jesionolistny	Acer negundo	47	57	47									10	120/1	Maszewo	GINA - MIASTO PŁOCK	2			bufor 5 m	Nie	12	15	0	do wycinki
260	264	276	klon jesionolistny	Acer negundo	102	91	69	66							0	16	122	Maszewo	GINA - MIASTO PŁOCK	2			bufor 5 m	Tak	12	15	1530	do wycinki
261	265	277	klon jesionolistny	Acer negundo	44	50	44									12	120/1	Maszewo	GINA - MIASTO PŁOCK	2			bufor 5 m	Nie	12	15	0	zabezpieczyć na czas budowy
262	266	278	klon jesionolistny	Acer negundo	88	113	88								0	22	122	Maszewo	GINA - MIASTO PŁOCK	1			bufor 5 m	Tak	12	15	1056	do wycinki
263	267	279	klon jesionolistny	Acer negundo	60	72	60								0	19	122	Maszewo	GINA - MIASTO PŁOCK	1			bufor 5 m	Nie	12	15	0	do wycinki
264	268	280	wierzba biała	Salix alba	377	314	377							2,6	25	122	Maszewo	GINA - MIASTO PŁOCK	3	Wypróchnienie pnia		poza buforem 7,5 m	Tak	12	15	5655	zabezpieczyć na czas budowy	
265	269	281	wierzba biała	Salix alba	427	352	427							3	20	122	Maszewo	GINA - MIASTO PŁOCK	3			poza buforem 7,5 m	Tak	12	15	6405	zabezpieczyć na czas budowy	

Lp.	Lp. inwest.	Nr drzewa	Nazwa polska	Nazwa łacińska	Obwód obliczeniowy [cm]	Obwód na 5 cm [cm]	Obwód na 130 cm 1 pień - najgrubszy [cm]	Obwód na 130 cm 2 pień [cm]	Obwód na 130 cm 3 pień [cm]	Obwód na 130 cm 4 pień [cm]	Obwód na 130 cm 5 pień [cm]	Obwód na 130 cm 6 pień [cm]	Obwód na 130 cm 7 pień [cm]	Obwód na 130 cm 8 pień [cm]	Próg krytyczny uszkodzenia drzewa [m]	Wysokość [m]	Numer działki ew.	Obręb ew.	Typ własności	Stan zdrowotny	Uwagi	Zakres	Wymagane pozwolenie na wycinkę	Oplata za wycinkę do 100 cm obwodu na 130 cm	Oplata za wycinkę powyżej 100 cm obwodu na 130 cm za cm ob. na 130 cm	Oplata środowiskowa	Wskazanie
266	270	282	wierzba biała	Salix alba	346	440	267	157							1,9	23	122	Maszewo	GINA - MIASTO PŁOCK	3		poza buforem 7,5 m	Tak	12	15	5190	zabezpieczyć na czas budowy
267	271	283	klon jesionolistny	Acer negundo	63	72	63								0	12	122	Maszewo	GINA - MIASTO PŁOCK	2		bufor 5 m	Nie	12	15	0	do wycinki
268	272	284	klon jesionolistny	Acer negundo	159	160	44	41	25	35	41	31	28	28	0	17	122	Maszewo	GINA - MIASTO PŁOCK	1		bufor 5 m	Tak	12	15	2385	do wycinki
269	273	285	klon jesionolistny	Acer negundo	63	107	63									23	120/1	Maszewo	GINA - MIASTO PŁOCK	1		bufor 5 m	Tak	12	15	756	do wycinki
270	274	286	klon jesionolistny	Acer negundo	68	119	50	35								20	120/1	Maszewo	GINA - MIASTO PŁOCK	1		bufor 5 m	Tak	12	15	816	do wycinki
271	275	287	wierzba biała	Salix alba	119	119	119								0,8	21	122	Maszewo	GINA - MIASTO PŁOCK	3		poza buforem 7,5 m	Tak	12	15	1785	zabezpieczyć na czas budowy
272	276	288	klon jesionolistny	Acer negundo	38	60	38									13	120/1	Maszewo	GINA - MIASTO PŁOCK	1		bufor 5 m	Nie	12	15	0	do wycinki
273	277	289	klon jesionolistny	Acer negundo	60	82	60									14	120/1	Maszewo	GINA - MIASTO PŁOCK	1		bufor 5 m	Tak	12	15	720	do wycinki
274	278	290	klon jesionolistny	Acer negundo	134	144	63	60	47	35						15	120/1	Maszewo	GINA - MIASTO PŁOCK	2		bufor 5 m	Tak	12	15	2010	do wycinki
275	279	291	wierzba biała	Salix alba	223	195	223								1,6	15	122	Maszewo	GINA - MIASTO PŁOCK	3		poza buforem 7,5 m	Tak	12	15	3345	zabezpieczyć na czas budowy

276	280	292	śliwa	Prunus sp.	82	135	57	50										7	120/1	Maszewo	GMINA - MIASTO PŁOCK	2			bufor 5 m	Nie	25	30	0	zabezpieczyć na czas budowy
277	281	293	wierzba biała	Salix alba	317	261	317							2,2	21	122	Maszewo	GMINA - MIASTO PŁOCK	3	Do pielęgnacji	poza buforem 7,5 m	Tak	12	15	4755	zabezpieczyć na czas budowy				
278	282	294	wierzba biała	Salix alba	151	154	151							1,1	21	122	Maszewo	GMINA - MIASTO PŁOCK	3	Do pielęgnacji	poza buforem 7,5 m	Tak	12	15	2265	zabezpieczyć na czas budowy				
279	283	295	wierzba biała	Salix alba	204	214	204							1,4	23	122	Maszewo	GMINA - MIASTO PŁOCK	3		poza buforem 7,5 m	Tak	12	15	3060	zabezpieczyć na czas budowy				
280	284	296	czereśnia	Cerasus avium	72	82	50	44										12	120/1	Maszewo	GMINA - MIASTO PŁOCK	1			bufor 5 m	Nie	25	30	0	do wycinki
281	285	297	jabłoń domowa	Malus domestica	82	91	82	0										16	120/1	Maszewo	GMINA - MIASTO PŁOCK	1			bufor 5 m	Nie	55	70	0	zabezpieczyć na czas budowy
282	286	298	jabłoń domowa	Malus domestica	55	72	41	28										9	120/1	Maszewo	GMINA - MIASTO PŁOCK	1			bufor 5 m	Nie	55	70	0	do wycinki
283	287	299	olsza czarna	Alnus glutinosa	82	144	82	0										18	120/1	Maszewo	GMINA - MIASTO PŁOCK	2			bufor 5 m	Tak	25	30	2050	do wycinki
284	288	300	glóg jednoszyjkowy	Crataegus monogyna	64	79	50	28										14	120/1	Maszewo	GMINA - MIASTO PŁOCK	2			bufor 5 m	Tak	170	210	10880	do wycinki
285	289	301	klon polny	Acer campestre	53	72	53							0,4	12	122	Maszewo	GMINA - MIASTO PŁOCK	1						bufor 7,5 m	Tak	55	70	2915	zabezpieczyć na czas budowy
286	290	302	glóg jednoszyjkowy	Crataegus monogyna	45	44	31	28						0,2	5	122	Maszewo	GMINA - MIASTO PŁOCK	1						bufor 7,5 m	Nie	170	210	0	zabezpieczyć na czas budowy
287	291	303	wierzba biała	Salix alba	204	166	204							1,4	20	122	Maszewo	GMINA - MIASTO PŁOCK	2						poza buforem 7,5 m	Tak	12	15	3060	zabezpieczyć na czas budowy

Lp.	Lp. inwent.	Nr drzewa	Nazwa polska	Nazwa łacińska	Obwód obliczeniowy [cm]	Obwód na 5 cm [cm]	Obwód na 130 cm 1 pień - najgrubsza [cm]	Obwód na 130 cm 2 pień [cm]	Obwód na 130 cm 3 pień [cm]	Obwód na 130 cm 4 pień [cm]	Obwód na 130 cm 5 pień [cm]	Obwód na 130 cm 6 pień [cm]	Obwód na 130 cm 7 pień [cm]	Obwód na 130 cm 8 pień [cm]	Próg krytyczny uszkodzenia drzewa [m]	Wysokość [m]	Numer działki ew.	Obręb ew.	Typ własności	Stan zdrowotny	Uwagi	Zakres	Wymagane pozwolenie na wycinkę	Oplata za wycinkę do 100 cm obwodu na 130 cm za cm ob. na 130 cm	Oplata za wycinkę powyżej 100 cm obwodu na 130 cm za cm ob. na 130 cm	Oplata środowiskowa	Wskazanie			
288	292	304	wierzba biała	Salix alba	292	257	292								2	20	122	Maszewo	GMINA - MIASTO PŁOCK	3	Wypróchniale	poza buforem 7,5 m	Tak	12	15	4380	zabezpieczyć na czas budowy			
289	293	305	jabłoń domowa	Malus domestica	43	50	19	25	22							7	120/1	Maszewo	GMINA - MIASTO PŁOCK	1					bufor 5 m	Nie	55	70	0	do wycinki
290	294	306	jabłoń domowa	Malus domestica	139	113	66	63	38	44						47	120/1	Maszewo	GMINA - MIASTO PŁOCK	1					bufor 7,5 m	Nie	55	70	0	zabezpieczyć na czas budowy
291	295	307	śliwa	Prunus sp.	51	50	38	25								10	120/1	Maszewo	GMINA - MIASTO PŁOCK	2					bufor 5 m	Nie	25	30	0	do wycinki
292	296	308	śliwa	Prunus sp.	57	66	47	19								9	120/1	Maszewo	GMINA - MIASTO PŁOCK	1					bufor 5 m	Nie	25	30	0	do wycinki

293	297	309	wierzba biala	Salix alba	286	264	286											2	-	122	Maszewo	GMINA - MIASTO PŁOCK	3	Zlamana na 3 m	poza buforem 7,5 m	Tak	12	15	4290	zabezpieczyć na czas budowy
294	298	310	klon jesionolistny	Acer negundo	118	129	66	57	47									0,5	15	122	Maszewo	GMINA - MIASTO PŁOCK	2		poza buforem 7,5 m	Tak	12	15	1770	zabezpieczyć na czas budowy
295	299	311	wierzba biala	Salix alba	261	289	261											1,8	20	122	Maszewo	GMINA - MIASTO PŁOCK	3		poza buforem 7,5 m	Tak	12	15	3915	zabezpieczyć na czas budowy
296	300	312	bez czarny	Sambucus nigra	64	79	50	28										0,4	4	122	Maszewo	GMINA - MIASTO PŁOCK	2		poza buforem 7,5 m	Tak	25	30	1600	zabezpieczyć na czas budowy
297	301	313	wierzba biala	Salix alba	163	220	163											1,1	25	122	Maszewo	GMINA - MIASTO PŁOCK	3	Rozlamana	poza buforem 7,5 m	Tak	12	15	2445	zabezpieczyć na czas budowy
298	302	314	glóg jednoszyjkowy	Crataegus monogyna	51	53	41	19											10	120/1	Maszewo	GMINA - MIASTO PŁOCK	1		bufor 5 m	Tak	170	210	8670	do wycinki
299	303	315	wierzba biala	Salix alba	135	138	100	69										0	15	122	Maszewo	GMINA - MIASTO PŁOCK	1		bufor 5 m	Tak	12	15	2025	do wycinki
300	304	316	wierzba biala	Salix alba	148	176	148												23	120/1	Maszewo	GMINA - MIASTO PŁOCK	1		bufor 5 m	Tak	12	15	2220	do wycinki
301	305	317	wierzba biala	Salix alba	0	0	0											#N/D	-	122	Maszewo	GMINA - MIASTO PŁOCK	3	Zlamana, leżąca na ziemi	poza buforem 7,5 m	Nie	12	15	0	-
302	306	318	wierzba biala	Salix alba	91	214	91											0,6	15	122	Maszewo	GMINA - MIASTO PŁOCK	3	Zlamana, pnie odrosłowe	poza buforem 7,5 m	Tak	12	15	1092	zabezpieczyć na czas budowy
303	307	319	jablono domowa	Malus domestica	71	72	53	35										0	12	122	Maszewo	GMINA - MIASTO PŁOCK	1	Gniazdo	bufor 5 m	Nie	55	70	0	do wycinki
304	308	320	glóg jednoszyjkowy	Crataegus monogyna	69	63	50	38											10	120/1	Maszewo	GMINA - MIASTO PŁOCK	1		bufor 7,5 m	Tak	170	210	11730	zabezpieczyć na czas budowy
305	309	321	wierzba biala	Salix alba	132	144	132											0	19	122	Maszewo	GMINA - MIASTO PŁOCK	2		bufor 5 m	Tak	12	15	1980	do wycinki
306	310	322	klon jesionolistny	Acer negundo	41	50	41											0	11	122	Maszewo	GMINA - MIASTO PŁOCK	1		bufor 5 m	Nie	12	15	0	do wycinki
307	311	323	glóg jednoszyjkowy	Crataegus monogyna	56	44	38	35										0,3	10	122	Maszewo	GMINA - MIASTO PŁOCK	1		poza buforem 7,5 m	Nie	170	210	0	zabezpieczyć na czas budowy
308	312	324	wierzba biala	Salix alba	317	345	317											2,2	20	122	Maszewo	GMINA - MIASTO PŁOCK	1	Pusta w środku, wypróchnienie pnia	poza buforem 7,5 m	Tak	12	15	4755	zabezpieczyć na czas budowy

Lp.	Lp. inwent.	Nr drzewa	Nazwa polska	Nazwa łacińska	Obwód obliczeniowy [cm]	Obwód na 5 cm [cm]	Obwód na 130 cm 1 pień - najgrubszy [cm]	Obwód na 130 cm 2 pień [cm]	Obwód na 130 cm 3 pień [cm]	Obwód na 130 cm 4 pień [cm]	Obwód na 130 cm 5 pień [cm]	Obwód na 130 cm 6 pień [cm]	Obwód na 130 cm 7 pień [cm]	Obwód na 130 cm 8 pień [cm]	Próg krytyczny uszkodzenia drzewa [m]	Wysokość [m]	Numer działki ew.	Obręb ew.	Typ własności	Stan zdrowotny	Uwagi	Zakres	Wymagane pozwolenie na wycinkę	Oplata za wycinkę do 100 cm obwodu na 130 cm za cm ob. na 130 cm	Oplata za wycinkę powyżej 100 cm obwodu na 130 cm za cm ob. na 130 cm	Oplata środowiskowa	Wskazanie
-----	-------------	-----------	--------------	----------------	-------------------------	--------------------	--	-----------------------------	-----------------------------	-----------------------------	-----------------------------	-----------------------------	-----------------------------	-----------------------------	---------------------------------------	--------------	-------------------	-----------	---------------	----------------	-------	--------	--------------------------------	--	---	---------------------	-----------

Lp.	Lp. inwent.	Nr drzewa	Nazwa polska	Nazwa łacińska	Obwód obliczeniowy [cm]	Obwód na 5 cm [cm]	Obwód na 130 cm 1 pień - najgrubszy [cm]	Obwód na 130 cm 2 pień [cm]	Obwód na 130 cm 3 pień [cm]	Obwód na 130 cm 4 pień [cm]	Obwód na 130 cm 5 pień [cm]	Obwód na 130 cm 6 pień [cm]	Obwód na 130 cm 7 pień [cm]	Obwód na 130 cm 8 pień [cm]	Prog krytyczny uszkodzenia drzewa [m]	Wysokość [m]	Numer działki ew.	Obręb ew.	Typ własności	Stan zdrowotny	Uwagi	Zakres	Wymagane pozwolenie na wycinkę	Oplata za wycinkę do 100 cm obwodu na 130 cm	Oplata za wycinkę powyżej 100 cm obwodu na 130 cm	Oplata środowiskowa	Wskazanie
330	334	344	wierzba biała	Salix alba	41	44	28	25							0	8	122	Maszewo	GMINA - MIASTO PŁOCK	1		bufor 5 m	Nie	12	15	0	do wycinki
331	335	345	klon jesionolistny	Acer negundo	44	50	44								0,3	12	122	Maszewo	GMINA - MIASTO PŁOCK	1		bufor 7,5 m	Nie	12	15	0	zabezpieczyć na czas budowy
332	336	346	wierzba biała	Salix alba	69	91	28	31	31	19					0	8	122	Maszewo	GMINA - MIASTO PŁOCK	1		bufor 5 m	Tak	12	15	828	do wycinki
333	337	347	wierzba biała	Salix alba	173	220	126	94							0	20	122	Maszewo	GMINA - MIASTO PŁOCK	1		bufor 5 m	Tak	12	15	2775	do wycinki
334	338	348	klon pospolity	Acer platanoides	79	94	69	19							0	22	122	Maszewo	GMINA - MIASTO PŁOCK	1		bufor 5 m	Tak	25	30	1975	do wycinki
335	339	349	czereśnia	Cerasus avium	35	44	35								0	6	122	Maszewo	GMINA - MIASTO PŁOCK	1		bufor 5 m	Nie	25	30	0	do wycinki
336	340	350	czereśnia	Cerasus avium	44	53	44								0,3	16	122	Maszewo	GMINA - MIASTO PŁOCK	1		poza buforem 7,5 m	Nie	25	30	0	zabezpieczyć na czas budowy
337	341	351	czereśnia	Cerasus avium	60	88	38	28	16						0,3	8	122	Maszewo	GMINA - MIASTO PŁOCK	1		bufor 7,5 m	Nie	25	30	0	zabezpieczyć na czas budowy
338	342	352	czereśnia	Cerasus avium	63	66	44	38							0,3	10	122	Maszewo	GMINA - MIASTO PŁOCK	1		bufor 7,5 m	Nie	25	30	0	zabezpieczyć na czas budowy
339	343	353	wierzba biała	Salix alba	129	138	129								0	21	122	Maszewo	GMINA - MIASTO PŁOCK	1		bufor 5 m	Tak	12	15	1935	do wycinki
340	344	354	wierzba biała	Salix alba	66	75	66								0,5	22	122	Maszewo	GMINA - MIASTO PŁOCK	1		bufor 7,5 m	Nie	12	15	0	zabezpieczyć na czas budowy
341	345	355	wierzba biała	Salix alba	47	50	47									12	120/1	Maszewo	GMINA - MIASTO PŁOCK	1		bufor 5 m	Nie	12	15	0	zabezpieczyć na czas budowy
342	346	356	wierzba biała	Salix alba	144	154	144								0	20	122	Maszewo	GMINA - MIASTO PŁOCK	1		bufor 5 m	Tak	12	15	2160	do wycinki
343	347	357	czereśnia	Cerasus avium	82	100	82								0	20	122	Maszewo	GMINA - MIASTO PŁOCK	1		bufor 5 m	Nie	25	30	0	do wycinki
344	348	358	czereśnia zwyczajna	Padus avium	48	60	38	19							0,3	12	122	Maszewo	GMINA - MIASTO PŁOCK	1		poza buforem 7,5 m	Tak	25	30	1200	zabezpieczyć na czas budowy
345	349	359	jabłoń domowa	Malus domestica	103	79	82	41								12	120/1	Maszewo	GMINA - MIASTO PŁOCK	1		bufor 5 m	Nie	55	70	0	zabezpieczyć na czas budowy
346	350	360	czereśnia	Cerasus avium	112	173	44	38	25	38	35				0	10	122	Maszewo	GMINA - MIASTO PŁOCK	2		bufor 5 m	Nie	25	30	0	do wycinki
347	351	361	wierzba biała	Salix alba	71	100	50	41							0	13	122	Maszewo	GMINA - MIASTO PŁOCK	2		bufor 5 m	Tak	12	15	852	do wycinki

348	352	363	klon pospolity	Acer platanoides	50	63	50									0,4	12	122	Maszewo	GMINA - MIASTO PŁOCK	1		poza buforem 7,5 m	Tak	25	30	1250	zabezpieczyć na czas budowy
349	353	364	klon pospolity	Acer platanoides	57	66	57									0,4	18	122	Maszewo	GMINA - MIASTO PŁOCK	1		poza buforem 7,5 m	Tak	25	30	1425	zabezpieczyć na czas budowy
350	354	365	wierzba biała	Salix alba	295	267	295									2,1	12	122	Maszewo	GMINA - MIASTO PŁOCK	3	Rozlamana	poza buforem 7,5 m	Tak	12	15	4425	zabezpieczyć na czas budowy
351	355	366	klon jeżonolistny	Acer negundo	45	63	35	19								0,2	8	122	Maszewo	GMINA - MIASTO PŁOCK	1		poza buforem 7,5 m	Nie	12	15	0	zabezpieczyć na czas budowy

Lp.	Lp. inwest.	Nr drzewa	Nazwa polska	Nazwa łacińska	Obwód obliczeniowy [cm]	Obwód na 5 cm [cm]	Obwód na 130 cm 1 pień - najgrubszy [cm]	Obwód na 130 cm 2 pień [cm]	Obwód na 130 cm 3 pień [cm]	Obwód na 130 cm 4 pień [cm]	Obwód na 130 cm 5 pień [cm]	Obwód na 130 cm 6 pień [cm]	Obwód na 130 cm 7 pień [cm]	Obwód na 130 cm 8 pień [cm]	Próg krytyczny uszkodzenia drzewa [m]	Wysokość [m]	Numer działki ew.	Obręb ew.	Typ własności	Stan zdrowotny	Uwagi	Zakres	Wymagane pozwolenie na wycinkę	Oplata za wycinkę do 100 cm obwodu na 130 cm za cm ob. na 130 cm	Oplata za wycinkę powyżej 100 cm obwodu na 130 cm za cm ob. na 130 cm	Oplata środowiska	Wskazanie
352	356	367	wierzba biała	Salix alba	201	220	201								1,4	22	122	Maszewo	GMINA - MIASTO PŁOCK	3		poza buforem 7,5 m	Tak	12	15	3015	zabezpieczyć na czas budowy
353	357	368	wierzba biała	Salix alba	192	176	192								1,3	22	122	Maszewo	GMINA - MIASTO PŁOCK	1		poza buforem 7,5 m	Tak	12	15	2880	zabezpieczyć na czas budowy
354	358	369	wierzba biała	Salix alba	47	63	47								0,3	16	122	Maszewo	GMINA - MIASTO PŁOCK	1		poza buforem 7,5 m	Nie	12	15	0	zabezpieczyć na czas budowy
355	359	370	wierzba biała	Salix alba	289	251	289								2	3	122	Maszewo	GMINA - MIASTO PŁOCK	3	Zlamana	poza buforem 7,5 m	Tak	12	15	4335	zabezpieczyć na czas budowy
356	360	371	olsza czarna	Alnus glutinosa	77	82	47	38	22						0,3	8	122	Maszewo	GMINA - MIASTO PŁOCK	1		bufor 7,5 m	Tak	25	30	1925	zabezpieczyć na czas budowy
357	361	375	czereśnia	Cerasus avium	49	50	35	28							0,2	7	122	Maszewo	GMINA - MIASTO PŁOCK	1		bufor 7,5 m	Nie	25	30	0	zabezpieczyć na czas budowy
358	362	376	klon jeżonolistny	Acer negundo	35	44	35								0	8	122	Maszewo	GMINA - MIASTO PŁOCK	1		bufor 5 m	Nie	12	15	0	do wycinki
359	363	377	klon jeżonolistny	Acer negundo	49	53	35	28							0,2	7	122	Maszewo	GMINA - MIASTO PŁOCK	2		bufor 7,5 m	Nie	12	15	0	zabezpieczyć na czas budowy
360	364	378	wierzba biała	Salix alba	345	267	345								2,4	22	122	Maszewo	GMINA - MIASTO PŁOCK	3		poza buforem 7,5 m	Tak	12	15	5175	zabezpieczyć na czas budowy

Krzewy ZPK

Lp.	Lp. inwent.	Nr krzewu	Nazwa polska	Nazwa łacińska	Powierzchnia całkowita [m ²]	Pow. w zakresie 5 m [m ²] - do wycinki	Pow. w zakresie 7.5 m [m ²] do zabezpieczenia	Nr działki ew.	Obręb ew.	Uwagi
1	8	8	Dereń świdwa	Cornus sanguinea	10	-	10	38/2	Śródmieście	
2	9	9	Dereń świdwa	Cornus sanguinea	41	-	41	38/2	Śródmieście	
3	10	10	Dereń świdwa	Cornus sanguinea	35,9	-	35,9	38/2	Śródmieście	
4	11	11	Dereń świdwa	Cornus sanguinea	2,7	-	2,7	37	Śródmieście	
	12				16,4	-	16,4	2/16	Śródmieście	
5	13	12	Dereń świdwa	Cornus sanguinea	34,3	6,5	27,8	2/16	Śródmieście	
6	14	13	Lilak pospolity	Syringa vulgaris	12,8	7,1	5,7	37	Śródmieście	
	15				6,4	-	6,4	2/16	Śródmieście	
7	16	14	Głóg jednoszyjkowy	Crataegus monogyna	39,6	28	11,6	2/16	Śródmieście	
8	17	15	Dereń świdwa	Cornus sanguinea	62	62	-	2/16	Śródmieście	
9	18	16	Śliwa, Głóg jednoszyjkowy	Prunus sp., Crataegus monogyna	306,9	230,8	76,1	2/16	Śródmieście	
10	19	17	Głóg jednoszyjkowy	Crataegus monogyna	50,7	-	50,7	2/16	Śródmieście	
11	20	18	Bez czarny, Wierzba	Sambucus nigra, Salix sp.	82,8	-	82,8	2/16	Śródmieście	
12	21	19	Bez czarny, Róża, Dereń świdwa, Głóg jednoszyjkowy, Klon jesionolistny, Czereśnia, Wierzba	Sambucus nigra, Rosa sp., Cornus sanguinea, Crataegus monogyna, Acer negundo, Cerasus avium, Salix sp.	286,2	286,2	-	122	Maszewo	
Łącznie:					987,7	620,6	367,1			

Podrost ZPK

Lp.	Lp. inwent.	Nr skupiska	Nazwa polska	Nazwa łacińska	Powierzchnia całkowita [m2]	Pow. w zakresie 5 m [m2] do wycinki	Pow. w zakresie 7.5 m [m2] do zabezpieczenia	Nr działki ew.	Obręb	Uwagi
1	1	1	Klon jesionolistny	Acer negundo	8,6	-	8,59	36	Śródmieście	
2	2	2	Klon polny	Acer campestre	15,2	-	15,19	37	Śródmieście	
3	3				15,1	-	15,07	2/16	Śródmieście	
4	4	3	Klon polny	Acer campestre	803,5	803,2	0,34	2/16	Śródmieście	
5	5	4	Klon polny, Jesion wyniosły, Głóg jednoszyjkowy	Acer campestre, Fraxinus excelsior, Crataegus monogyna	0,5	0,5	-	4/5	Śródmieście	
6	6				174,4	116,5	57,9	2/16	Śródmieście	
7	7	5	Klon jesionolistny, Klon polny, Jesion wyniosły	Acer negundo, Acer campestre, Fraxinus excelsior,	406,6	406,6	-	4/5	Śródmieście	
8	8	6	Klon jesionolistny, Wierzba, Klon polny, Klon zwyczajny,	Acer negundo, Salix sp., Acer campestre, Acer platanoides,	1577,0	1519,5	57,48	120/1	Maszewo	
9	9				577,2	460,2	117,1	121	Maszewo	
Łącznie:					3578,2	3306,5	271,6			

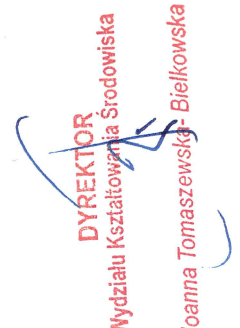

DYREKTOR
Wydziału Kształtowania Środowiska
Joanna Tomaszewska-Bielkowska

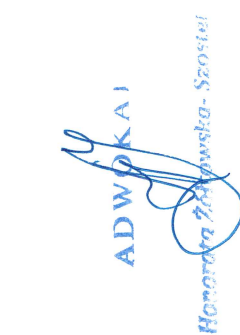

ADWOKAT
Honorata Bielkowska-Szostek

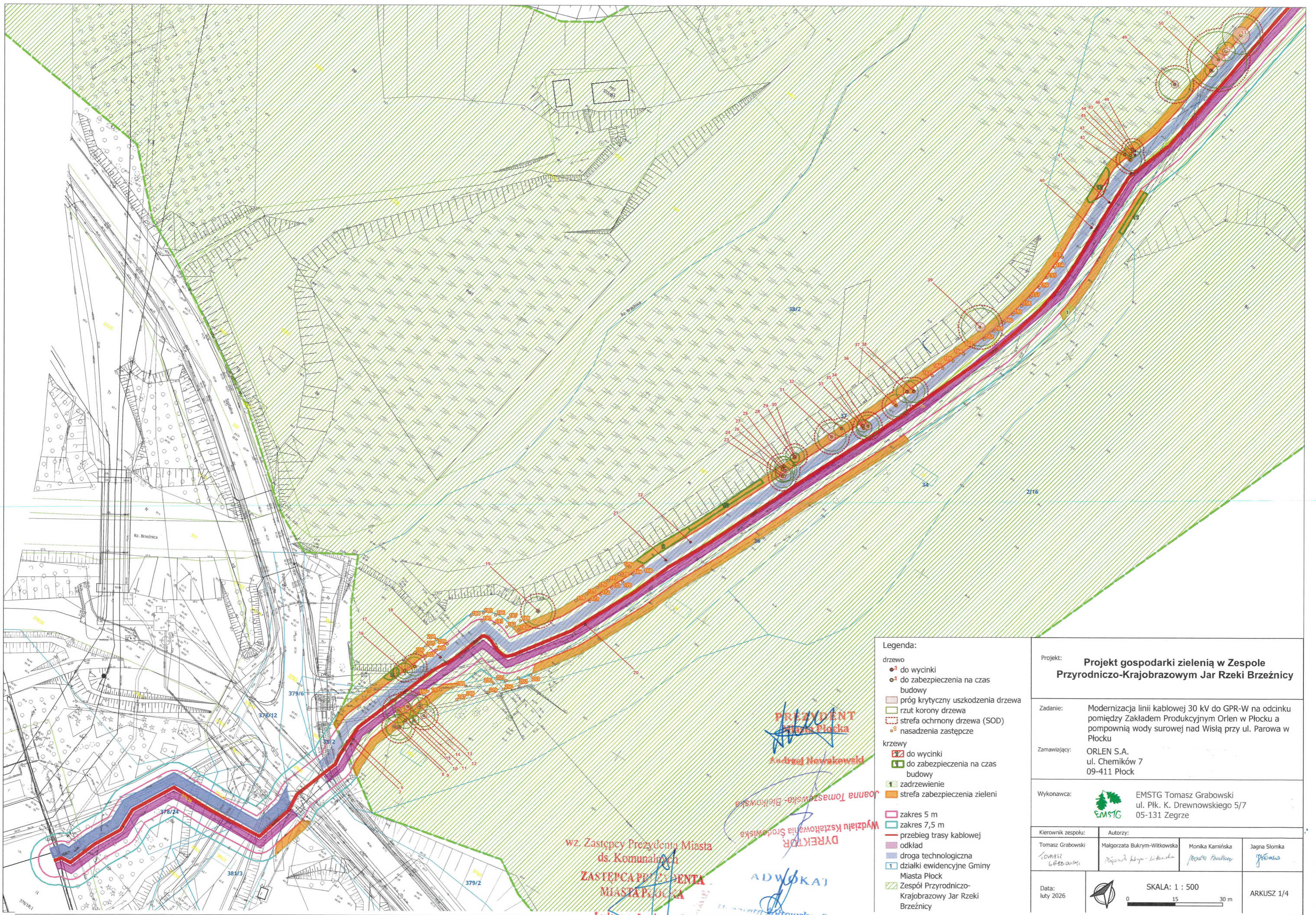

- Legenda:**
- drzewo
 - 1 do wycinki
 - 2 do zabezpieczenia na czas budowy
 - 3 próg krytyczny uszkodzenia drzewa
 - 4 rzut korony drzewa
 - 5 strefa ochrony drzewa (SOD)
 - 6 nasadzenia zastępcze
 - krzewy
 - 7 do wycinki
 - 8 do zabezpieczenia na czas budowy
 - 9 zadrzewienie
 - 10 strefa zabezpieczenia zieleni
 - zakres 5 m
 - zakres 7,5 m
 - przebieg trasy kablowej
 - odkład
 - droga technologiczna
 - działki ewidencyjne Gminy Miasta Płock
 - Zespół Przyrodniczo-Krajobrazowy Jar Rzeki Brzeźnicy

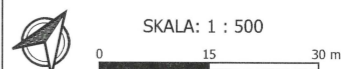
Projekt: Projekt gospodarki zielenią w Zespole Przyrodniczo-Krajobrazowym Jar Rzeki Brzeźnicy			
Zadanie: Modernizacja linii kablowej 30 kV do GPR-W na odcinku pomiędzy Zakładem Produkcyjnym Orlen w Płocku a pompownią wody surowej nad Wisłą przy ul. Parowa w Płocku			
Zamawiający: ORLEN S.A. ul. Chemików 7 09-411 Płock			
Wykonawca:  EMSTG Tomasz Grabowski ul. Plk. K. Drewnowskiego 5/7 05-131 Zegrze			
Kierownik zespołu: Tomasz Grabowski	Autoryzy: Małgorzata Bukrym-Witkowska, Monika Kamińska, Jagna Słomka		
Data: luty 2026	 SKALA: 1 : 500 0 15 30 m		ARKUSZ 1/4

PREZYDENT
Miasta Płocka
Andrzej Nawakowski

DYREKTOR
Wydziału Kształtowania Środowiska
Joanna Tomaszewska-Bielkowska

ADWOKAT
Elżbieta Piotrowska-Szostek

wz. Zastępcy Prezydenta Miasta ds. Komunalnych
ZASTĘPCA PREZYDENTA
MIASTA PŁOCKA
Lukasz Jankowski

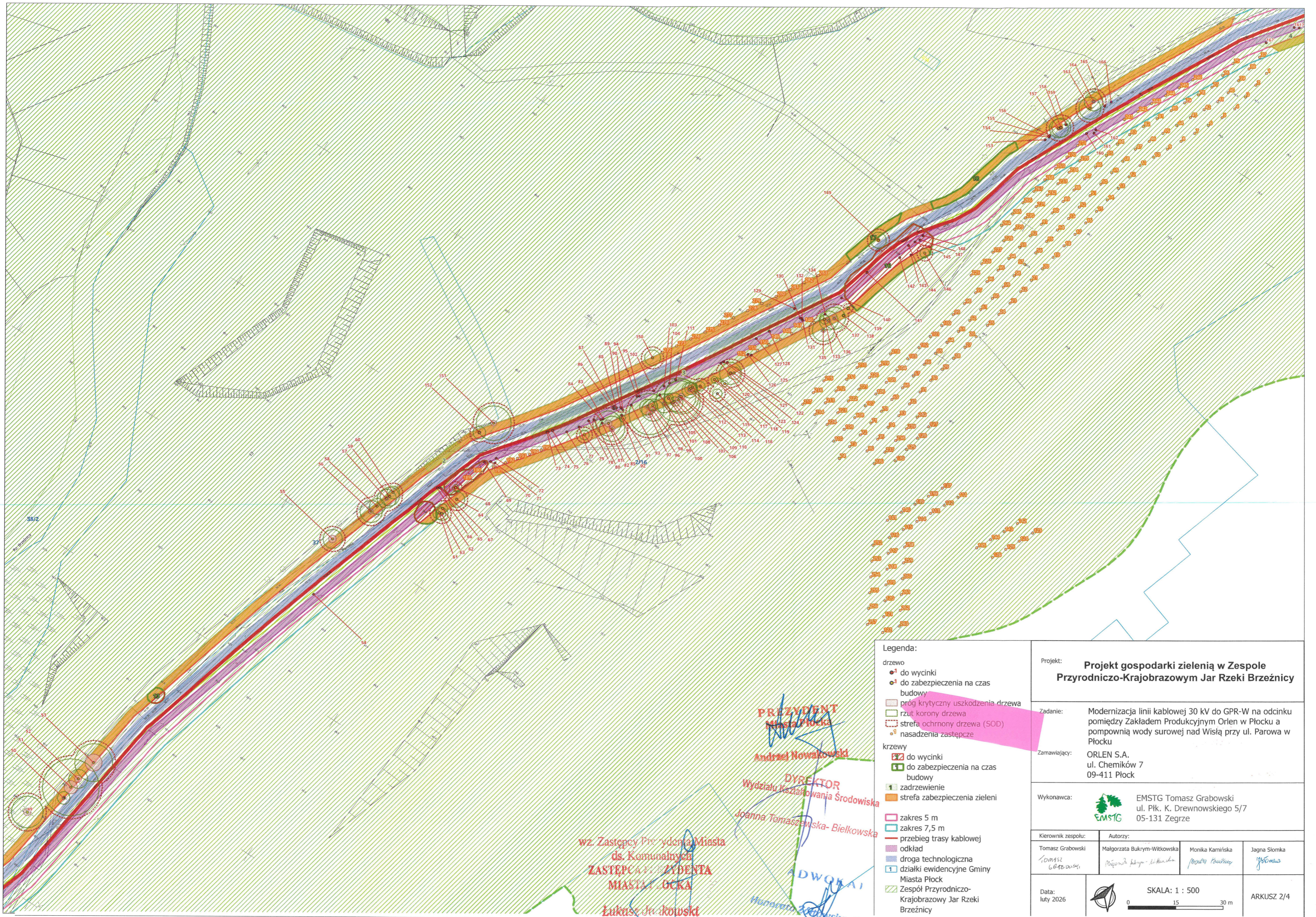

- Legenda:**
- drzewo
 - do wycinki
 - do zabezpieczenia na czas budowy
 - próg krytyczny uszkodzenia drzewa
 - ▭ rzut korony drzewa
 - ▭ strefa ochronny drzewa (SOD)
 - nasadzenia zastępcze
 - krzewy
 - ▭ do wycinki
 - ▭ do zabezpieczenia na czas budowy
 - ▭ zadrzewienie
 - ▭ strefa zabezpieczenia zieleni
 - ▭ zakres 5 m
 - ▭ zakres 7,5 m
 - ▭ przebieg trasy kablowej
 - ▭ odkład
 - ▭ droga technologiczna
 - ▭ działki ewidencyjne Gminy Miasta Płock
 - ▭ Zespół Przyrodniczo-Krajobrazowy Jar Rzeki Brzeźnicy

PREZYDENT
Miasta Płocka
Andrzej Nowakowski

DYREKTOR
Wydziału Zarządzania Środowiska
Joanna Tomaszewska-Bielkowska

ADWOKAT
Honorata...

wz. Zastępcy Prezydenta Miasta
ds. Komunalnych
ZASTĘPCA PREZYDENTA
MIASTA PŁOCKA
Lukasz Jakowski

Projekt: Projekt gospodarki zielenią w Zespole Przyrodniczo-Krajobrazowym Jar Rzeki Brzeźnicy			
Zadanie: Modernizacja linii kablowej 30 kV do GPR-W na odcinku pomiędzy Zakładem Produkcyjnym Orlen w Płocku a pompownią wody surowej nad Wisłą przy ul. Parowa w Płocku			
Zamawiający: ORLEN S.A. ul. Chemików 7 09-411 Płock			
Wykonawca: EMSTG Tomasz Grabowski ul. Plk. K. Drewnowskiego 5/7 05-131 Zegrze			
Kierownik zespołu:	Autorzy:		
Tomasz Grabowski <i>Tomasz Grabowski</i>	Małgorzata Bukrym-Witkowska <i>Małgorzata Bukrym-Witkowska</i>	Monika Kamińska <i>Monika Kamińska</i>	Jagna Słomka <i>Jagna Słomka</i>
Data: luty 2026	SKALA: 1 : 500 		ARKUSZ 2/4

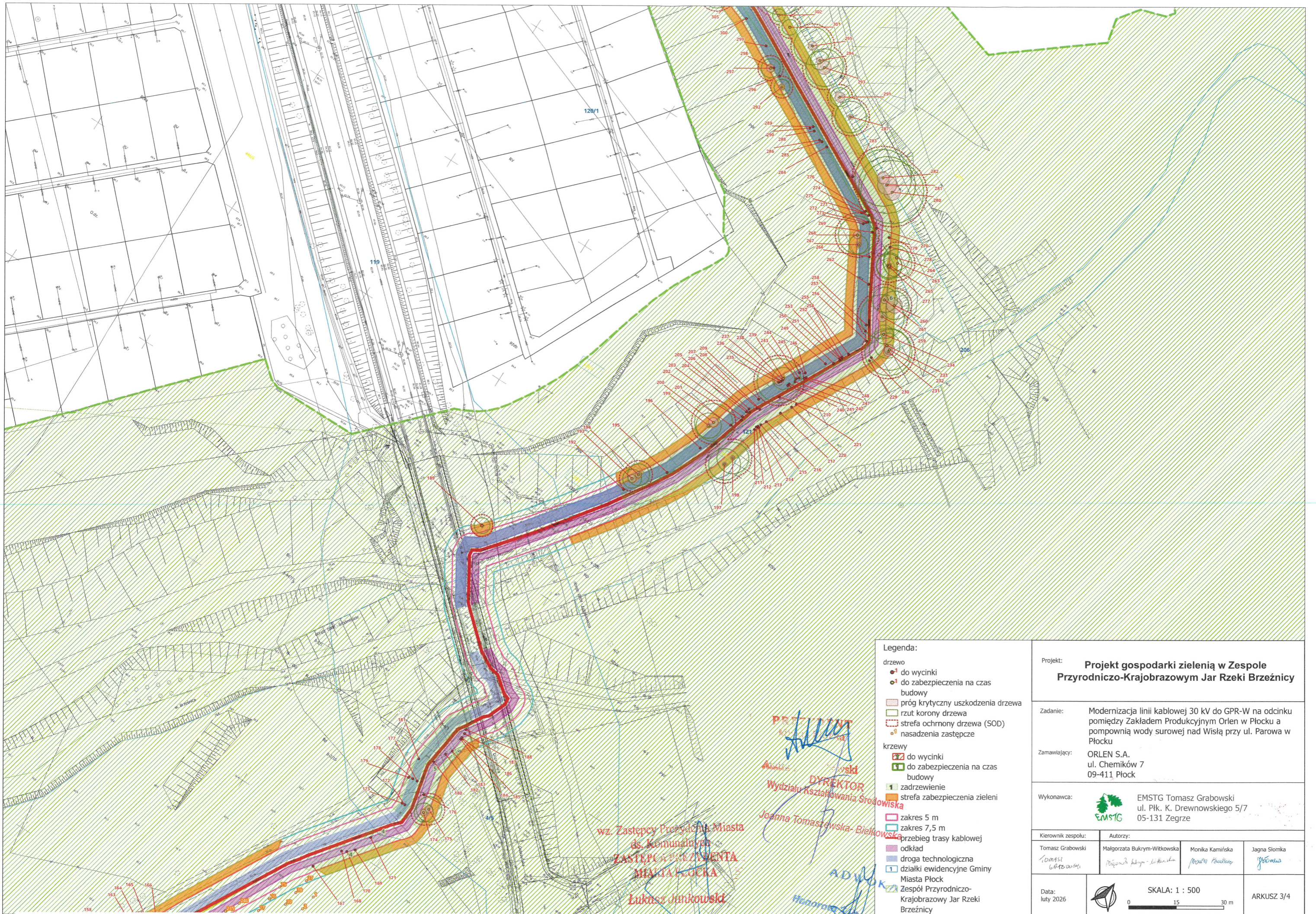

- Legenda:**
- drzewo
 - do wycinki
 - do zabezpieczenia na czas budowy
 - próg krytyczny uszkodzenia drzewa
 - ▭ rzut korony drzewa
 - ▭ strefa ochronny drzewa (SOD)
 - nasadzenia zastępcze
 - krzewy
 - ▭ do wycinki
 - ▭ do zabezpieczenia na czas budowy
 - ▭ zadrzewienie
 - ▭ strefa zabezpieczenia zieleni
 - ▭ zakres 5 m
 - ▭ zakres 7,5 m
 - ▭ przebieg trasy kablowej
 - ▭ odkład
 - ▭ droga technologiczna
 - ▭ działki ewidencyjne Gminy Miasta Płock
 - ▭ Zespół Przyrodniczo-Krajobrazowy Jar Rzeki Brzeznicy

Projekt: **Projekt gospodarki zielenią w Zespole Przyrodniczo-Krajobrazowym Jar Rzeki Brzeznicy**

Zadanie: Modernizacja linii kablowej 30 kV do GPR-W na odcinku pomiędzy Zakładem Produkcyjnym Orlen w Płocku a pompownią wody surowej nad Wisłą przy ul. Parowa w Płocku

Zamawiający: ORLEN S.A.
ul. Chemików 7
09-411 Płock

Wykonawca:  EMSTG Tomasz Grabowski
ul. Piłk. K. Drewnowskiego 5/7
05-131 Zegrze

Kierownik zespołu:	Autorzy:		
Tomasz Grabowski	Małgorzata Bukrym-Witkowska	Monika Kamińska	Jagna Słomka

Data: luty 2026

SKALA: 1 : 500

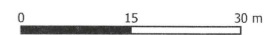

ARKUSZ 3/4

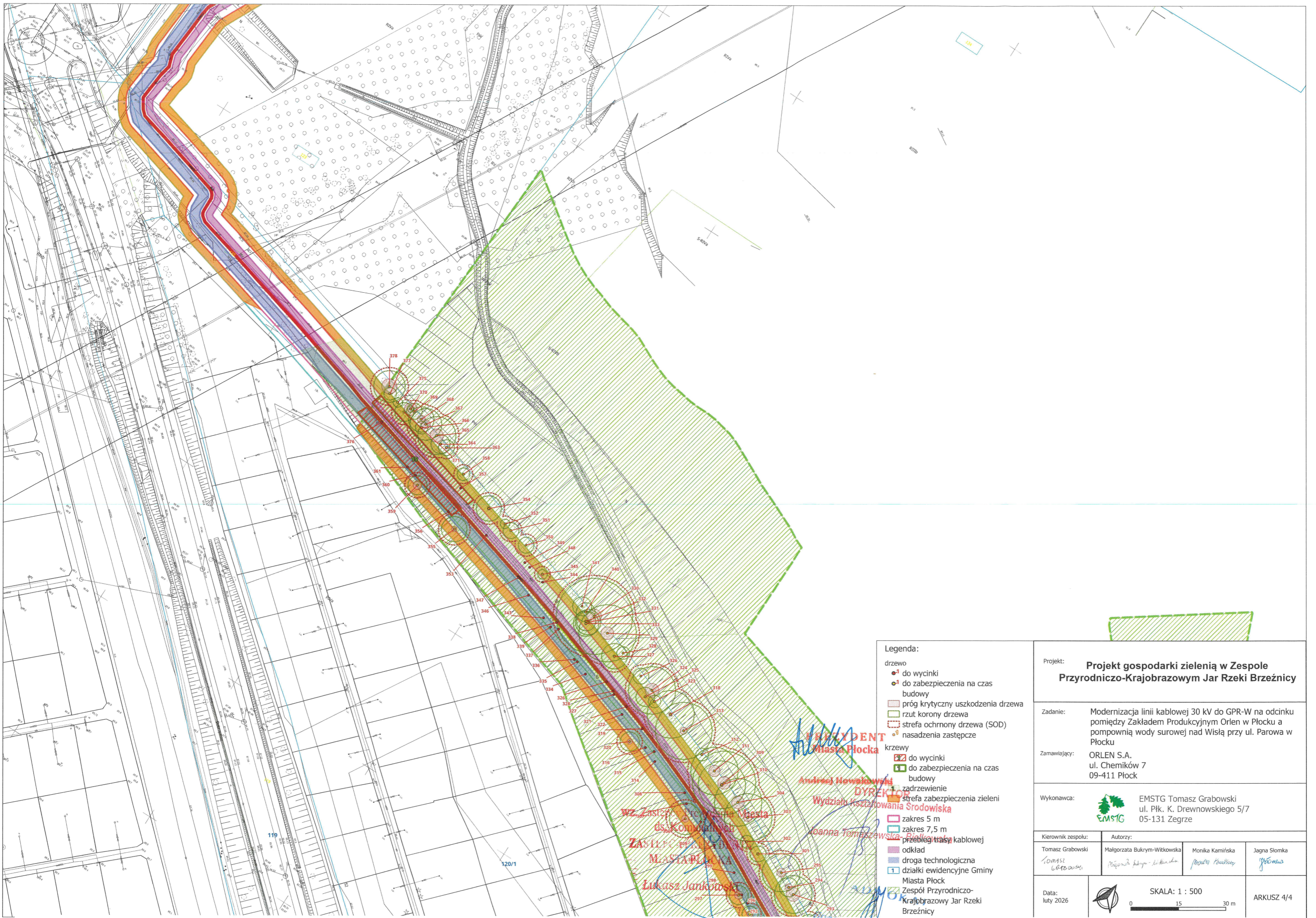

Legenda:

drzewo

- do wycinki
- do zabezpieczenia na czas budowy
- próg krytyczny uszkodzenia drzewa
- rzut korony drzewa
- strefa ochrony drzewa (SOD)
- nasadzenia zastępcze

krzewy

- do wycinki
- do zabezpieczenia na czas budowy
- zadrzewienie
- strefa zabezpieczenia zieleni
- zakres 5 m
- zakres 7,5 m
- przebieg trasy kablowej
- odkład
- droga technologiczna
- działki ewidencyjne Gminy Miasta Płock
- Zespół Przyrodniczo-Krajobrazowy Jar Rzeki Brzeźnicy

Projekt: Projekt gospodarki zielenią w Zespole Przyrodniczo-Krajobrazowym Jar Rzeki Brzeźnicy			
Zadanie:		Modernizacja linii kablowej 30 kV do GPR-W na odcinku pomiędzy Zakładem Produkcyjnym Orlen w Płocku a pompownią wody surowej nad Wisłą przy ul. Parowa w Płocku	
Zamawiający:		ORLEN S.A. ul. Chemików 7 09-411 Płock	
Wykonawca:		EMSTG Tomasz Grabowski ul. Piłk. K. Drewnowskiego 5/7 05-131 Zegrze	
Kierownik zespołu:	Autorzy:		
Tomasz Grabowski <i>Tomasz Grabowski</i>	Malgorzata Bukrym-Witkowska <i>Malgorzata Bukrym-Witkowska</i>	Monika Kamińska <i>Monika Kamińska</i>	Jagna Słomka <i>Jagna Słomka</i>
Data: luty 2026	SKALA: 1 : 500 0 15 30 m		ARKUSZ 4/4

Załącznik Nr 3 – Nasadzenia zastępcze

Nr drzewa	Nazwa polska	Nazwa łacińska
1	dąb szypułkowy	<i>Quercus robur</i>
2	dąb szypułkowy	<i>Quercus robur</i>
3	dąb szypułkowy	<i>Quercus robur</i>
4	dąb szypułkowy	<i>Quercus robur</i>
5	dąb szypułkowy	<i>Quercus robur</i>
6	dąb szypułkowy	<i>Quercus robur</i>
7	dąb szypułkowy	<i>Quercus robur</i>
8	jarząb pospolity	<i>Sorbus aucuparia</i>
9	jarząb pospolity	<i>Sorbus aucuparia</i>
10	jarząb pospolity	<i>Sorbus aucuparia</i>
11	jarząb pospolity	<i>Sorbus aucuparia</i>
12	jarząb pospolity	<i>Sorbus aucuparia</i>
13	jarząb pospolity	<i>Sorbus aucuparia</i>
14	jarząb pospolity	<i>Sorbus aucuparia</i>
15	jarząb pospolity	<i>Sorbus aucuparia</i>
16	jarząb pospolity	<i>Sorbus aucuparia</i>
17	jarząb pospolity	<i>Sorbus aucuparia</i>
18	jarząb pospolity	<i>Sorbus aucuparia</i>
19	jarząb pospolity	<i>Sorbus aucuparia</i>
20	jarząb pospolity	<i>Sorbus aucuparia</i>
21	jarząb pospolity	<i>Sorbus aucuparia</i>
22	jarząb pospolity	<i>Sorbus aucuparia</i>
23	jesion wyniosły	<i>Fraxinus excelsior</i>
24	jesion wyniosły	<i>Fraxinus excelsior</i>
25	jesion wyniosły	<i>Fraxinus excelsior</i>
26	jesion wyniosły	<i>Fraxinus excelsior</i>
27	jesion wyniosły	<i>Fraxinus excelsior</i>
28	jesion wyniosły	<i>Fraxinus excelsior</i>
29	jarząb pospolity	<i>Sorbus aucuparia</i>
30	jarząb pospolity	<i>Sorbus aucuparia</i>
31	jarząb pospolity	<i>Sorbus aucuparia</i>
32	jarząb pospolity	<i>Sorbus aucuparia</i>
33	jarząb pospolity	<i>Sorbus aucuparia</i>
34	jarząb pospolity	<i>Sorbus aucuparia</i>
35	klon jawor	<i>Acer pseudoplatanus</i>
36	klon jawor	<i>Acer pseudoplatanus</i>
37	klon jawor	<i>Acer pseudoplatanus</i>
38	klon jawor	<i>Acer pseudoplatanus</i>
39	jarząb pospolity	<i>Sorbus aucuparia</i>
40	jarząb pospolity	<i>Sorbus aucuparia</i>
41	jarząb pospolity	<i>Sorbus aucuparia</i>
42	jarząb pospolity	<i>Sorbus aucuparia</i>
43	jarząb pospolity	<i>Sorbus aucuparia</i>
44	klon polny	<i>Acer campestre</i>
45	klon polny	<i>Acer campestre</i>
46	klon polny	<i>Acer campestre</i>
47	klon polny	<i>Acer campestre</i>

48	klon polny	<i>Acer campestre</i>
49	klon polny	<i>Acer campestre</i>
50	klon polny	<i>Acer campestre</i>
51	klon polny	<i>Acer campestre</i>
52	klon polny	<i>Acer campestre</i>
53	klon polny	<i>Acer campestre</i>
54	klon polny	<i>Acer campestre</i>
55	klon polny	<i>Acer campestre</i>
56	klon polny	<i>Acer campestre</i>

Nr drzewa	Nazwa polska	Nazwa łacińska
57	klon polny	<i>Acer campestre</i>
58	klon polny	<i>Acer campestre</i>
59	klon polny	<i>Acer campestre</i>
60	klon polny	<i>Acer campestre</i>
61	klon polny	<i>Acer campestre</i>
62	klon polny	<i>Acer campestre</i>
63	klon polny	<i>Acer campestre</i>
64	klon polny	<i>Acer campestre</i>
65	klon polny	<i>Acer campestre</i>
66	klon polny	<i>Acer campestre</i>
67	klon polny	<i>Acer campestre</i>
68	klon polny	<i>Acer campestre</i>
69	klon polny	<i>Acer campestre</i>
70	klon polny	<i>Acer campestre</i>
71	klon polny	<i>Acer campestre</i>
72	klon polny	<i>Acer campestre</i>
73	klon polny	<i>Acer campestre</i>
74	klon polny	<i>Acer campestre</i>
75	klon polny	<i>Acer campestre</i>
76	klon polny	<i>Acer campestre</i>
77	klon polny	<i>Acer campestre</i>
78	klon polny	<i>Acer campestre</i>
79	klon polny	<i>Acer campestre</i>
80	klon polny	<i>Acer campestre</i>
81	klon polny	<i>Acer campestre</i>
82	klon polny	<i>Acer campestre</i>
83	klon polny	<i>Acer campestre</i>
84	klon polny	<i>Acer campestre</i>
85	klon polny	<i>Acer campestre</i>
86	klon polny	<i>Acer campestre</i>
87	klon pospolity	<i>Acer platanoides</i>
88	klon pospolity	<i>Acer platanoides</i>
89	klon pospolity	<i>Acer platanoides</i>
90	klon pospolity	<i>Acer platanoides</i>
91	klon pospolity	<i>Acer platanoides</i>
92	klon pospolity	<i>Acer platanoides</i>
93	klon pospolity	<i>Acer platanoides</i>
94	klon pospolity	<i>Acer platanoides</i>

95	klon pospolity	<i>Acer platanoides</i>
96	klon pospolity	<i>Acer platanoides</i>
97	klon pospolity	<i>Acer platanoides</i>
98	klon pospolity	<i>Acer platanoides</i>
99	klon pospolity	<i>Acer platanoides</i>
100	klon jawor	<i>Acer pseudoplatanus</i>
101	klon jawor	<i>Acer pseudoplatanus</i>
102	klon jawor	<i>Acer pseudoplatanus</i>
103	klon jawor	<i>Acer pseudoplatanus</i>
104	klon jawor	<i>Acer pseudoplatanus</i>
105	klon jawor	<i>Acer pseudoplatanus</i>
106	klon jawor	<i>Acer pseudoplatanus</i>
107	klon jawor	<i>Acer pseudoplatanus</i>
108	klon jawor	<i>Acer pseudoplatanus</i>
109	klon jawor	<i>Acer pseudoplatanus</i>
110	klon jawor	<i>Acer pseudoplatanus</i>
111	klon jawor	<i>Acer pseudoplatanus</i>
112	klon jawor	<i>Acer pseudoplatanus</i>

Nr drzewa	Nazwa polska	Nazwa łacińska
113	klon pospolity	<i>Acer platanoides</i>
114	klon pospolity	<i>Acer platanoides</i>
115	klon pospolity	<i>Acer platanoides</i>
116	klon pospolity	<i>Acer platanoides</i>
117	klon pospolity	<i>Acer platanoides</i>
118	klon pospolity	<i>Acer platanoides</i>
119	klon pospolity	<i>Acer platanoides</i>
120	klon pospolity	<i>Acer platanoides</i>
121	klon pospolity	<i>Acer platanoides</i>
122	klon pospolity	<i>Acer platanoides</i>
123	klon pospolity	<i>Acer platanoides</i>
124	klon pospolity	<i>Acer platanoides</i>
125	klon jawor	<i>Acer pseudoplatanus</i>
126	klon jawor	<i>Acer pseudoplatanus</i>
127	klon jawor	<i>Acer pseudoplatanus</i>
128	klon jawor	<i>Acer pseudoplatanus</i>
129	klon jawor	<i>Acer pseudoplatanus</i>
130	klon jawor	<i>Acer pseudoplatanus</i>
131	klon jawor	<i>Acer pseudoplatanus</i>
132	klon jawor	<i>Acer pseudoplatanus</i>
133	klon jawor	<i>Acer pseudoplatanus</i>
134	klon jawor	<i>Acer pseudoplatanus</i>
135	klon jawor	<i>Acer pseudoplatanus</i>
136	klon jawor	<i>Acer pseudoplatanus</i>
137	klon jawor	<i>Acer pseudoplatanus</i>
138	klon jawor	<i>Acer pseudoplatanus</i>
139	dąb szypułkowy	<i>Quercus robur</i>
140	dąb szypułkowy	<i>Quercus robur</i>

141	dąb szypułkowy	<i>Quercus robur</i>
142	dąb szypułkowy	<i>Quercus robur</i>
143	dąb szypułkowy	<i>Quercus robur</i>
144	dąb szypułkowy	<i>Quercus robur</i>
145	dąb szypułkowy	<i>Quercus robur</i>
146	dąb szypułkowy	<i>Quercus robur</i>
147	dąb szypułkowy	<i>Quercus robur</i>
148	dąb szypułkowy	<i>Quercus robur</i>
149	dąb szypułkowy	<i>Quercus robur</i>
150	dąb szypułkowy	<i>Quercus robur</i>
151	dąb szypułkowy	<i>Quercus robur</i>
152	dąb szypułkowy	<i>Quercus robur</i>
153	dąb szypułkowy	<i>Quercus robur</i>
154	dąb szypułkowy	<i>Quercus robur</i>
155	dąb szypułkowy	<i>Quercus robur</i>
156	dąb szypułkowy	<i>Quercus robur</i>
157	dąb szypułkowy	<i>Quercus robur</i>
158	dąb szypułkowy	<i>Quercus robur</i>
159	dąb szypułkowy	<i>Quercus robur</i>
160	dąb szypułkowy	<i>Quercus robur</i>
161	dąb szypułkowy	<i>Quercus robur</i>
162	dąb szypułkowy	<i>Quercus robur</i>
163	dąb szypułkowy	<i>Quercus robur</i>
164	dąb szypułkowy	<i>Quercus robur</i>
165	dąb szypułkowy	<i>Quercus robur</i>
166	dąb szypułkowy	<i>Quercus robur</i>
167	dąb szypułkowy	<i>Quercus robur</i>
168	dąb szypułkowy	<i>Quercus robur</i>

Nr drzewa	Nazwa polska	Nazwa łacińska
169	dąb szypułkowy	<i>Quercus robur</i>
170	dąb szypułkowy	<i>Quercus robur</i>
171	dąb szypułkowy	<i>Quercus robur</i>
172	dąb szypułkowy	<i>Quercus robur</i>
173	dąb szypułkowy	<i>Quercus robur</i>
174	dąb szypułkowy	<i>Quercus robur</i>
175	dąb szypułkowy	<i>Quercus robur</i>
176	dąb szypułkowy	<i>Quercus robur</i>
177	dąb szypułkowy	<i>Quercus robur</i>
178	dąb szypułkowy	<i>Quercus robur</i>
179	dąb szypułkowy	<i>Quercus robur</i>
180	dąb szypułkowy	<i>Quercus robur</i>
181	głóg jednoszyjkowy	<i>Crataegus monogyna</i>
182	głóg jednoszyjkowy	<i>Crataegus monogyna</i>
183	głóg jednoszyjkowy	<i>Crataegus monogyna</i>
184	głóg jednoszyjkowy	<i>Crataegus monogyna</i>
185	głóg jednoszyjkowy	<i>Crataegus monogyna</i>
186	głóg jednoszyjkowy	<i>Crataegus monogyna</i>
187	głóg jednoszyjkowy	<i>Crataegus monogyna</i>
188	głóg jednoszyjkowy	<i>Crataegus monogyna</i>
189	głóg jednoszyjkowy	<i>Crataegus monogyna</i>
190	klon pospolity	<i>Acer platanoides</i>
191	klon pospolity	<i>Acer platanoides</i>
192	klon pospolity	<i>Acer platanoides</i>
193	klon pospolity	<i>Acer platanoides</i>
194	klon pospolity	<i>Acer platanoides</i>
195	klon pospolity	<i>Acer platanoides</i>
196	klon pospolity	<i>Acer platanoides</i>
197	klon pospolity	<i>Acer platanoides</i>
198	jarząb pospolity	<i>Sorbus aucuparia</i>
199	jarząb pospolity	<i>Sorbus aucuparia</i>
200	jarząb pospolity	<i>Sorbus aucuparia</i>
201	klon jawor	<i>Acer pseudoplatanus</i>
202	klon jawor	<i>Acer pseudoplatanus</i>
203	klon jawor	<i>Acer pseudoplatanus</i>
204	klon polny	<i>Acer campestre</i>
205	klon polny	<i>Acer campestre</i>
206	klon polny	<i>Acer campestre</i>
207	dąb szypułkowy	<i>Quercus robur</i>
208	dąb szypułkowy	<i>Quercus robur</i>
209	dąb szypułkowy	<i>Quercus robur</i>
210	klon pospolity	<i>Acer platanoides</i>
211	klon pospolity	<i>Acer platanoides</i>
212	klon pospolity	<i>Acer platanoides</i>
213	klon pospolity	<i>Acer platanoides</i>
214	klon pospolity	<i>Acer platanoides</i>
215	klon pospolity	<i>Acer platanoides</i>

216	klon pospolity	<i>Acer platanoides</i>
217	klon pospolity	<i>Acer platanoides</i>
218	klon pospolity	<i>Acer platanoides</i>
219	klon pospolity	<i>Acer platanoides</i>
220	klon pospolity	<i>Acer platanoides</i>
221	klon pospolity	<i>Acer platanoides</i>
222	klon pospolity	<i>Acer platanoides</i>
223	klon pospolity	<i>Acer platanoides</i>
224	klon pospolity	<i>Acer platanoides</i>

Nr drzewa	Nazwa polska	Nazwa łacińska
225	klon polny	<i>Acer campestre</i>
226	klon polny	<i>Acer campestre</i>
227	klon polny	<i>Acer campestre</i>
228	klon polny	<i>Acer campestre</i>
229	klon polny	<i>Acer campestre</i>
230	klon polny	<i>Acer campestre</i>
231	klon polny	<i>Acer campestre</i>
232	klon polny	<i>Acer campestre</i>
233	klon polny	<i>Acer campestre</i>
234	klon polny	<i>Acer campestre</i>
235	klon polny	<i>Acer campestre</i>
236	klon polny	<i>Acer campestre</i>
237	klon polny	<i>Acer campestre</i>
238	klon polny	<i>Acer campestre</i>
239	klon polny	<i>Acer campestre</i>
240	klon polny	<i>Acer campestre</i>
241	klon polny	<i>Acer campestre</i>
242	klon polny	<i>Acer campestre</i>
243	klon polny	<i>Acer campestre</i>
244	klon polny	<i>Acer campestre</i>
245	klon polny	<i>Acer campestre</i>
246	klon polny	<i>Acer campestre</i>
247	klon polny	<i>Acer campestre</i>
248	klon polny	<i>Acer campestre</i>
249	klon polny	<i>Acer campestre</i>
250	klon polny	<i>Acer campestre</i>
251	klon polny	<i>Acer campestre</i>
252	dąb szypułkowy	<i>Quercus robur</i>
253	dąb szypułkowy	<i>Quercus robur</i>
254	dąb szypułkowy	<i>Quercus robur</i>
255	dąb szypułkowy	<i>Quercus robur</i>
256	dąb szypułkowy	<i>Quercus robur</i>
257	dąb szypułkowy	<i>Quercus robur</i>
258	dąb szypułkowy	<i>Quercus robur</i>
259	dąb szypułkowy	<i>Quercus robur</i>
260	dąb szypułkowy	<i>Quercus robur</i>
261	dąb szypułkowy	<i>Quercus robur</i>

262	dąb szypułkowy	<i>Quercus robur</i>
263	dąb szypułkowy	<i>Quercus robur</i>
264	dąb szypułkowy	<i>Quercus robur</i>
265	dąb szypułkowy	<i>Quercus robur</i>
266	dąb szypułkowy	<i>Quercus robur</i>
267	dąb szypułkowy	<i>Quercus robur</i>
268	dąb szypułkowy	<i>Quercus robur</i>
269	dąb szypułkowy	<i>Quercus robur</i>
270	dąb szypułkowy	<i>Quercus robur</i>
271	dąb szypułkowy	<i>Quercus robur</i>
272	jarząb pospolity	<i>Sorbus aucuparia</i>
273	jarząb pospolity	<i>Sorbus aucuparia</i>
274	jarząb pospolity	<i>Sorbus aucuparia</i>
275	jarząb pospolity	<i>Sorbus aucuparia</i>
276	jarząb pospolity	<i>Sorbus aucuparia</i>
277	jarząb pospolity	<i>Sorbus aucuparia</i>
278	jarząb pospolity	<i>Sorbus aucuparia</i>
279	jarząb pospolity	<i>Sorbus aucuparia</i>
280	jarząb pospolity	<i>Sorbus aucuparia</i>

Nr drzewa	Nazwa polska	Nazwa łacińska
281	jarząb pospolity	<i>Sorbus aucuparia</i>
282	jarząb pospolity	<i>Sorbus aucuparia</i>
283	jarząb pospolity	<i>Sorbus aucuparia</i>

PREZYDENT
Miasta Płocka
Andrzej Nowakowski

ADWOKAT
Honorata Żółtowska-Szostek

DYREKTOR
Wydziału Kształtowania Środowiska
Joanna Tomaszewska-Bielkowska

wz. Zastępcy Prezydenta Miasta
ds. Komunalnych
ZASTĘPCA PREZYDENTA
MIASTA PŁOCKA
Łukasz Janowski

Płock, 21.04.2026r.

OŚWIADCZENIE TECHNICZNE

O BRAKU MOŻLIWOŚCI ZASTOSOWANIA ROZWIĄZAŃ ALTERNATYWNYCH

Inwestor: ORLEN S.A.

Nazwa zadania inwestycyjnego:

„Modernizacja linii kablowych 30 kV zasilających stację GPR-W przy ujęciu wody nad Wisłą”

Opis i cel inwestycji

ORLEN S.A. Zakład Produkcyjny w Płocku planuje w ramach zadania inwestycyjnego pn.: „Modernizacja linii kablowych 30 kV zasilających stację GPR-W przy ujęciu wody nad Wisłą” przeprowadzenie remontu istniejących dwóch doziemnych przyłączeniowych linii kablowych średniego napięcia wraz z kablami sterowniczymi i światłowodowymi. Przedmiotowa inwestycja jest bezpośrednio związana z obecnie wykonywaną wymianą kolektorów K2 ujęcia wody nad Wisłą do Zakładu Produkcyjnego ORLEN S.A. Istniejące kable 30 kV eksploatowane są od 1990 r. W tym czasie ulegały awarii aż 77 razy, średnio kilka razy w roku. Zły stan techniczny istniejących kabli oraz częstość występujących awarii nie gwarantuje bezpieczeństwa procesowego, brak zasilania pompowni wody nad Wisłą może całkowicie unieruchomić istniejące i nowobudowane instalacje produkcyjne Zakładu Produkcyjnego Orlen S.A. w Płocku. W związku z powyższym przewiduje się wymianę istniejących kabli zasilających stację GPR-W na nowe.

Ze względów bezpieczeństwa remont kabli nie mógł być powiązany z równoległą inwestycją wymiany kolektorów K2 ujęcia wody nad Wisłą.

Taka lokalizacja zwiększa drastycznie ryzyko uszkodzenia obydwu sieci – Awaria kolektora (rozszczelnienie) prowadzi do wymycia gruntu spod kabla 30 kV. Kabel zwisa, naciąga się i w końcu ulega uszkodzeniu (łuk elektryczny), zwarcie w kablu 30 kV generuje ogromną energię cieplną i

ciśnienie (eksplozja głowicy lub złącza), co może fizycznie rozbić sąsiadujący kolektor betonowy lub ceramiczny,

Ułożenie kabla wysokiego napięcia w bezpośredniej bliskości ciśnieniowego kolektora wody groziło by śmiertelnym niebezpieczeństwem dla obsługi technicznej w przypadku potencjalnej awarii. Osoba pracująca przy armaturze wodociągowej kilometr dalej może zostać porażona prądem, ponieważ rura stała się przedłużeniem elektrody uziemiającej w miejscu awarii.

UZASADNIENIE TECHNICZNE BRAKU ROZWIĄZAŃ ALTERNATYWNYCH (BEZWYKOPOWYCH)

Po dokonaniu szczegółowej analizy uwarunkowań terenowych oraz technicznych parametrów projektowanej sieci, stwierdza się brak możliwości zastosowania metody przewiertu sterowanego jako alternatywy dla wykopu otwartego. Decyzja ta podyktowana jest następującymi czynnikami:

Zagęszczenie sieci i zachowanie odległości izolacyjnych: W rejonie inwestycji występuje duże zagęszczenie istniejących linii średniego napięcia (SN). Technologia przewiertu nie daje pełnej gwarancji zachowania wymaganych normatywnie odległości izolacyjnych pomiędzy nowymi a istniejącymi kablami 30 kV, co jest kluczowe dla bezpiecznej eksploatacji.

Ryzyko uszkodzenia czynnych instalacji: Ze względu na brak możliwości pełnej, centymetrowej kontroli nad trajektorią głowicy wiercącej w tak gęstej infrastrukturze, istnieje krytyczne ryzyko przewiercenia, naruszenia struktury lub przegrzania czynnych linii znajdujących się pod napięciem, co mogłoby doprowadzić do awarii systemowej zakładu.

Wymogi parametrów elektromagnetycznych: Projekt zakłada ułożenie wiązek kablowych w układzie 3 kable na fazę dla każdej linii. Poprawność parametrów elektromagnetycznych wymaga zachowania ścisłej symetrii i równoległego prowadzenia kabli. Metoda przewiertowa nie pozwala na precyzyjne ułożenie kabli wewnątrz otworu w sposób gwarantujący spełnienie tych rygorystycznych wymogów technicznych.

Konieczność demontażu starej infrastruktury: Trwałość i bezpieczeństwo nowej instalacji wymagają całkowitego usunięcia starych, zdegradowanych kabli z 1990 roku. Wykonanie wykopu otwartego jest jedynym sposobem na fizyczną eliminację starej infrastruktury z gruntu i przygotowanie podłoża pod nowe systemy.

Metodyka prowadzenia prac

Zadanie będzie realizowane dwuetapowo (wymiana jednej linii, a po jej uruchomieniu – drugiej), aby zachować ciągłość zasilania. Prace wymagają wyznaczenia tymczasowego pasa montażowego o

szerokości do 15,65m, co jest niezbędne dla bezpiecznej pracy maszyn, składowania materiałów oraz sprawnego przeprowadzenia demontażu i montażu nowych linii.

Optimalizacja zagospodarowania terenu

Wykorzystanie istniejącej trasy kablowej poprzez demontaż starych linii i ułożenie nowych w tym samym śladzie technologicznym pozwala na uniknięcie zajmowania nowych gruntów. Dzięki temu nie zwiększamy tzw. „pasa technologicznego” ani strefy ograniczonego użytkowania, co jest kluczowe w gęstej zabudowie miejskiej, gdzie deficyt wolnego miejsca pod infrastrukturę jest krytyczny.

Podsumowanie

Biorąc pod uwagę powyższe aspekty techniczne, bezpieczeństwo czynnych instalacji ORLEN S.A. oraz konieczność zachowania parametrów projektowych sieci 30 kV, **metoda wykopu otwartego jest jedynym możliwym i technicznie uzasadnionym rozwiązaniem** dla realizacji przedmiotowej inwestycji.

inż. Maciej Weresiński
upr. bud. do projektowania w specj.
instalacyjnych w telekomunikacji
przewodowej wraz z infrastrukturą
towarzystwacim z ograniczeń
Nr decyzji 1492/199/U

Podpis i pieczęć

ADWOKAT
Handrata Artowski

DYREKTOR
Wydziału Kształtowania Środowiska
Joanna Tomaszewska-Bielkowska

wz. Zastępcy Prezydenta Miasta
ds. Komunalnych
ZASTĘPCA PREZYDENTA
MIASTA PŁOCKA
Łukasz Jankowski

PREZYDENT
Miasta Płocka
Andrzej Nowakowski

Płock, 21.04.2026r.

UZASADNIENIE

Dotyczy: Uzasadnienia kwalifikacji przedsięwzięcia pn. „Modernizacja linii kablowych 30 kV zasilających stację GPR-W przy ujęciu wody nad Wisłą”

W związku z realizacją planowanego przedsięwzięcia polegającego na remoncie linii kablowych 30 kV wraz z kablami sterowniczymi i światłowodowymi., niniejszym wskazuję, iż przedmiotowe zadanie stanowi inwestycję celu publicznego w rozumieniu przepisów ustawy z dnia 21 sierpnia 1997 r. o gospodarce nieruchomościami (t.j. Dz.U. z 2024 r. poz. 1145, zwaną dalej „u.g.n.”).

Kwalifikacja ta wynika z następujących przesłanek prawnych i faktycznych:

1. Charakter techniczny inwestycji (art. 6 pkt 2 u.g.n.)

Zgodnie z art. 6 pkt 2 u.g.n., za inwestycję celu publicznego uznaje się budowę, utrzymanie oraz eksploatację urządzeń służących do przesyłu lub dystrybucji energii elektrycznej, a także urządzeń i obiektów niezbędnych do korzystania z tych sieci. Projektowana inwestycja obejmuje m.in. kable średniego napięcia 30kV, które stanowią integralną część systemu elektroenergetycznego. Tym samym, realizacja tego zadania służy zapewnieniu bezpieczeństwa energetycznego i ciągłości dostaw mocy, co bezpośrednio realizuje interes publiczny zdefiniowany przez ustawodawcę.

2. Status terenu inwestycji (art. 6 pkt 7 u.g.n.)

Niezależnie od powyższego, przedmiotowe przedsięwzięcie wyczerpuje znamiona celu publicznego określonego w art. 6 pkt 7 u.g.n. Przepis ten za cel publiczny uznaje zadania realizowane na częściach nieruchomości przeznaczonych na cele obronności i bezpieczeństwa państwa.

Należy podkreślić, że na mocy Decyzji Ministra Energii z dnia 26 czerwca 2019 r., Zakład Produkcyjny ORLEN S.A. zyskał status terenu zamkniętego ze względu na obronność i bezpieczeństwo państwa. Infrastruktura elektroenergetyczna zlokalizowana na tym obszarze jest niezbędna do prawidłowego funkcjonowania tego strategicznego obiektu, co nadaje inwestycji priorytetowy charakter z punktu widzenia bezpieczeństwa narodowego.

3. Podsumowanie

Biorąc pod uwagę kumulatywne wystąpienie przesłanek z art. 6 pkt 2 oraz art. 6 pkt 7 u.g.n., nie ulega wątpliwości, że zamierzenie inwestycyjne posiada przymiot inwestycji celu publicznego. Jest ono niezbędne zarówno dla

funkcjonowania sieci dystrybucyjnej/przesyłowej, jak i dla zapewnienia ciągłości pracy infrastruktury krytycznej na terenie zamkniętym ORLEN S.A.

Wobec powyższego, proszę o uwzględnienie niniejszej argumentacji w toku prowadzonego postępowania.

Pełnomocnik Maciej Weresiński



.....

ADWOKAT

Honorata Zielińska-Szostek

DYREKTOR
Wydziału Kształtowania Środowiska

Joanna Tomaszewska-Bielkowska

wz. Zastępcy Prezydenta Miasta
ds. Komunalnych

ZASTĘPCA PREZYDENTA
MIASTA PŁOCKA

Łukasz Janowski

PREZYDENT
Miasta Płocka
Andrzej Nowakowski